



ΕΕΤΤ

ΕΘΝΙΚΗ ΕΠΙΤΡΟΠΗ ΤΗΛΕΠΙΚΟΙΝΩΝΙΩΝ & ΤΑΧΥΔΡΟΜΕΙΩΝ

«Ρυθμιστικές προκλήσεις για NGA»

Καθηγητής Δημ. Τσαμάκης
Πρόεδρος ΕΕΤΤ

18^ο Συνέδριο InfoCom World 2016 – 2 Νοεμβρίου 2016

Agenda

Ο ρόλος της ΕΕΤΤ

Η ελληνική αγορά τηλεπικοινωνιών

Στόχοι και προοπτικές

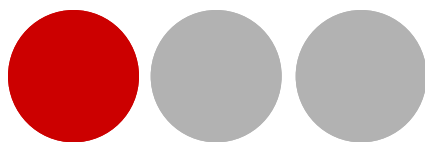

Ο ρόλος της ΕΕΤΤ

Περί ΕΕΤΤ



Η ΕΕΤΤ είναι **ανεξάρτητη ρυθμιστική αρχή**.
Απολαμβάνει **οικονομικής και διοικητικής αυτοτέλειας**.

Ρυθμίζει, εποπτεύει, ελέγχει και ασκεί αρμοδιότητες επιτροπής ανταγωνισμού για τις εξής αγορές:

Την αγορά ηλεκτρονικών επικοινωνιών

- Σταθερή & κινητή τηλεφωνία
- Ασύρματες επικοινωνίες
- Διαδίκτυο
- Ραδιοεξοπλισμό & Τηλεπικοινωνιακό Τερματικό Εξοπλισμό

Την αγορά ταχυδρομείων

- Ταχυδρομικές υπηρεσίες
- Υπηρεσίες ταχυμεταφορών

Ιστορική αναδρομή

1992: Ίδρυση της Αρχής υπό την επωνυμία Εθνική Επιτροπή Τηλεπικοινωνιών (Ν.2075/1992). 1995: Έναρξη λειτουργίας της Αρχής.

1998: Η Αρχή αναλαμβάνει την ευθύνη εποπτείας και ρύθμισης των ταχυδρομικών υπηρεσιών και μετονομάζεται σε ΕΕΤΤ (Ν.2668/1998).

2001: Απελευθέρωση της αγοράς ηλεκτρονικών επικοινωνιών. Πρώτη φάση ανάπτυξης ευρυζωνικότητας: Βασίστηκε στο δίκτυο χαλκού με τεχνολογία ADSL και υποδομές υψηλού κόστους.

2012: Δεύτερη φάση ανάπτυξης ευρυζωνικότητας: Ανάπτυξη τεχνολογίας VDSL από τον ΟΤΕ και παροχή υψηλότερων ταχυτήτων πρόσβασης. Αυξημένες αρμοδιότητες για την Αρχή με τους Ν.4070 & 4053, που περιλαμβάνουν, μεταξύ άλλων, την αρμοδιότητα διαχείρισης του φάσματος για υπηρεσίες επίγειας ψηφιακής ευρυεκπομπής

2015: Με ευθύνη του ΥΠΟΜΕΔΙ: Εθνικό Σχέδιο Ευρυζωνικής Πρόσβασης για την επίτευξη των στόχων του Ευρωπαϊκού Ψηφιακού Θεματολογίου 2020. Συμμετέχει, μεταξύ άλλων, και η ΕΕΤΤ.

2016: Κατάρτιση σχεδίου μέτρων για ανάλυση αγορών πρόσβασης με σκοπό επενδύσεις για παροχή προϊόντων υπέρ-υψηλών ταχυτήτων (NGA).

Ο ρόλος της ΕΕΤΤ



1

Η ΕΕΤΤ συμμετέχει στη διαμόρφωση και υλοποίηση της εθνικής ψηφιακής στρατηγικής, θέτοντας πάντα στη διάθεση της Πολιτείας την εμπειρία και την τεχνογνωσία της.

2

Η ΕΕΤΤ ενθαρρύνει τις επενδύσεις και προωθεί τον υγιή ανταγωνισμό, μέσω της διαμόρφωσης ενός περιβάλλοντος ρυθμιστικής σταθερότητας.

3

Η ΕΕΤΤ προσφέρει ίσες ευκαιρίες, επενδύσεων και δραστηριοποίησης στους παρόχους και διασφαλίζει ισότιμη πρόσβαση σε ανταγωνιστικές υπηρεσίες τηλεπικοινωνιών και ταχυδρομικών υπηρεσιών προς όφελος της Πολιτείας και του καταναλωτή.

Σημαντικές πρόσφατες δράσεις της ΕΕΤΤ

- Κοινοποίηση στην ΕΕ του Σχεδίου Μέτρων για τις χονδρικές αγορές τοπικής και κεντρικής πρόσβασης σε σταθερή θέση και τη λιανική αγορά πρόσβασης στο δημόσιο τηλεφωνικό δίκτυο (εισαγωγή της τεχνολογίας VDSL-vectoring ή ισοδύναμων τεχνολογιών σε δίκτυα πρόσβασης Νέας Γενιάς (NGA)).
- Έγκριση του κοστολογικού ελέγχου του ΟΤΕ για το 2015 και της εφαρμογής νέων τιμών στη χονδρική & λιανική αγορά σταθερής τηλεφωνίας & Διαδικτύου.
- Διεξαγωγή του πρώτου κοστολογικού ελέγχου στην DIGEA, βάσει απολογιστικών στοιχείων, και καθορισμός του νέου ετήσιου κόστους ανάπτυξης και λειτουργίας δικτύου για επίγεια ψηφιακή ευρυεκπομπή.
- Ολοκλήρωση της δημοπρασίας για την επιλογή παρόχου στο πλαίσιο της Καθολικής Υπηρεσίας (ΚΥ).

Σημαντικές πρόσφατες δράσεις της ΕΕΤΤ

- Εκκίνηση δημόσιων διαβουλεύσεων σε σημαντικά ρυθμιστικά ζητήματα.
- Διευθέτηση της χορήγησης δικαιωμάτων χρήσης ραδιοσυχνοτήτων στη ζώνη των 1800MHz, με παράταση 18 μηνών για νέα διαγωνιστική διαδικασία.
- Δρομολόγηση της διαγωνιστικής διαδικασίας για τη ζώνη των 26GHz.
- Προκήρυξη διαγωνισμού στο πλαίσιο του έργου «Ανάπτυξη ευρυζωνικών υποδομών σε «λευκές» περιοχές της επικράτειας και υπηρεσίες εκμετάλλευσης – αξιοποίησης των υποδομών» (έγκριση κόστους).
- Ενημέρωση της ελληνικής αγοράς για τα ευρωπαϊκά τεκταινόμενα σε επίπεδο ρύθμισης (Net Neutrality, Roam Like At Home, επισκόπηση πλαισίου ηλεκτρονικών επικοινωνιών) .
- Συνεχής ανταπόκριση σε αιτήματα καταναλωτών.

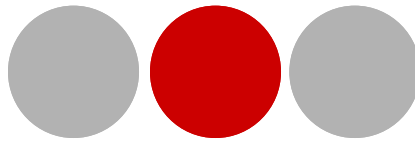

Η ελληνική αγορά τηλεπικοινωνιών

Βασικά μεγέθη ελληνικής αγοράς

- Το 2015, ο αριθμός συνδέσεων κινητής τηλεφωνίας ανήλθε σε 15,4 εκατ., παρουσιάζοντας μικρή μείωση (0,8%) σε σχέση με το 2014.
- Η υπηρεσία δεδομένων μέσω δικτύων κινητής τηλεφωνίας παρουσιάζει αξιοσημείωτη αύξηση το 2015 συγκριτικά με το 2014 κατά 69%.
- Εξάπλωση συνδυαστικών/δεσμοποιημένων προσφορών με βασικό άξονα τις triple play υπηρεσίες.
- Ο πιο δημοφιλής ειδικός τύπος συνδυαστικής προσφοράς παραμένει ο συνδυασμός της σταθερής τηλεφωνίας και σταθερού ευρυζωνικού διαδικτύου (περίπου 1,9 εκατ. το Δεκ. 2015).
- Η πλειονότητα των ευρυζωνικών γραμμών (85,5%) αντιστοιχεί σε ονομαστικές ταχύτητες (download) άνω των 10Mbps, με ένα ποσοστό περίπου 7% να αντιστοιχεί σε ταχύτητες άνω των 30Mbps. Ταχύτητες άνω των 30Mbps είναι διαθέσιμες σε 36% των νοικοκυριών.
- Διείσδυση ευρυζωνικών συνδέσεων στον πληθυσμό: 32,6% (Α' Εξάμηνο 2016).
- Διείσδυση μέσω γραμμών πρόσβασης Νέας Γενιάς (NGA): 2,3% (Α' Εξάμηνο 2016).

Εξέλιξη ευρυζωνικών γραμμών στην Ελλάδα

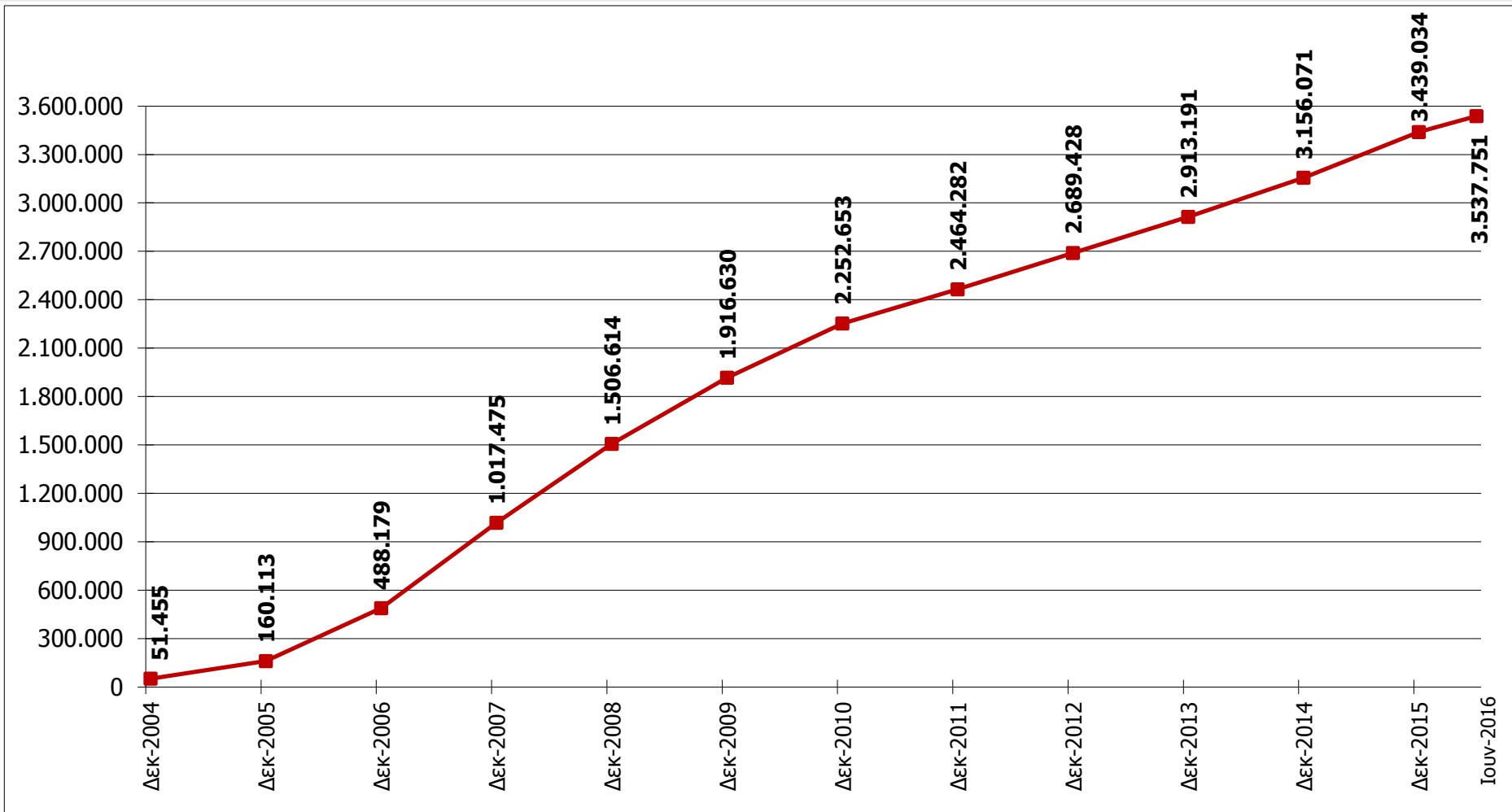

Πηγή: ΕΕΤΤ (βάσει στοιχείων των αδειοδοτημένων παρόχων)

Εξέλιξη κατανομής ονομαστικών ταχυτήτων ευρυζωνικών γραμμών

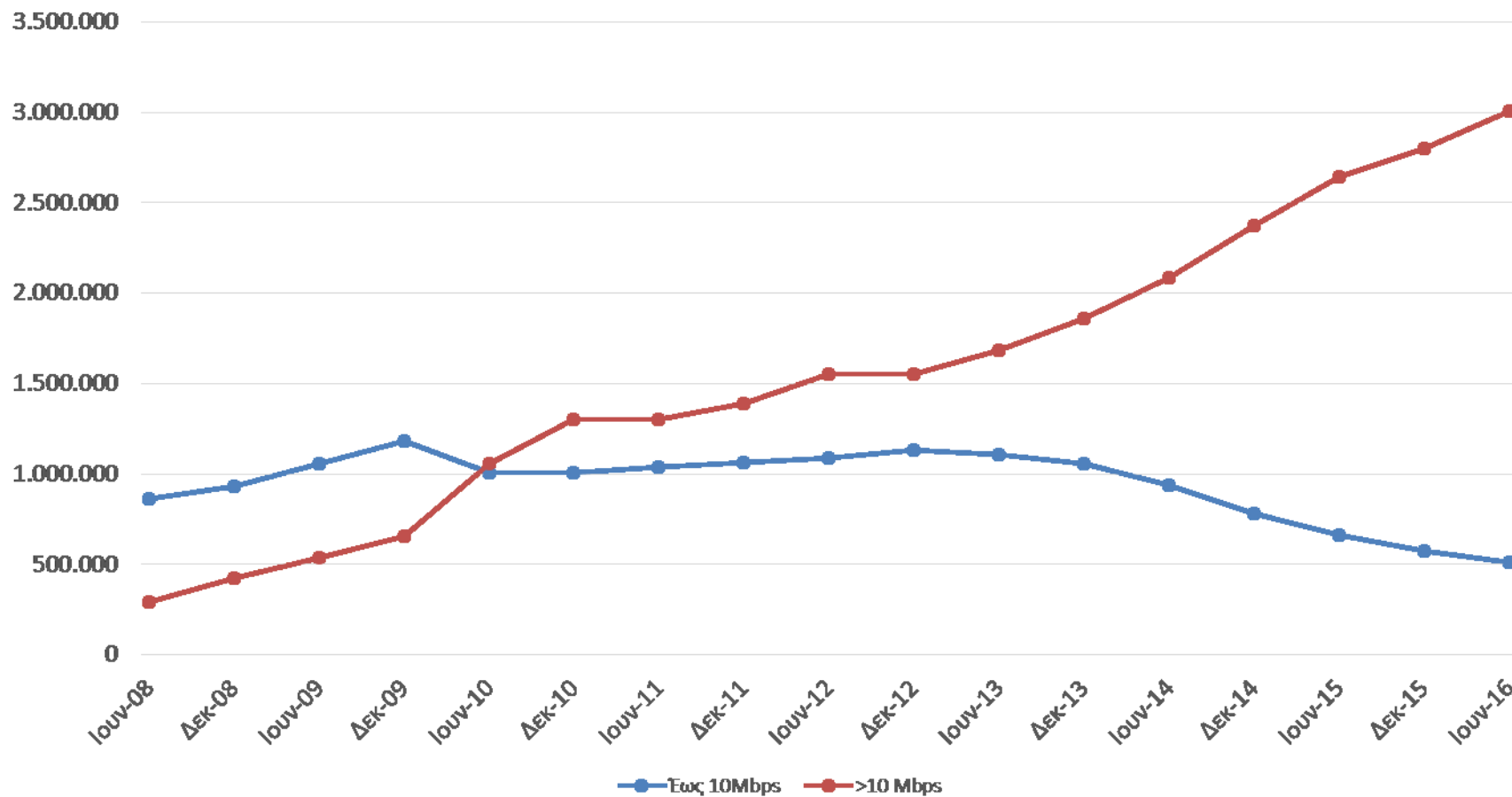

Πηγή: ΕΕΤΤ (βάσει στοιχείων των αδειοδοτημένων παρόχων)

Αύξηση της ευρυζωνικής διείσδυσης σε Ελλάδα & ΕΕ

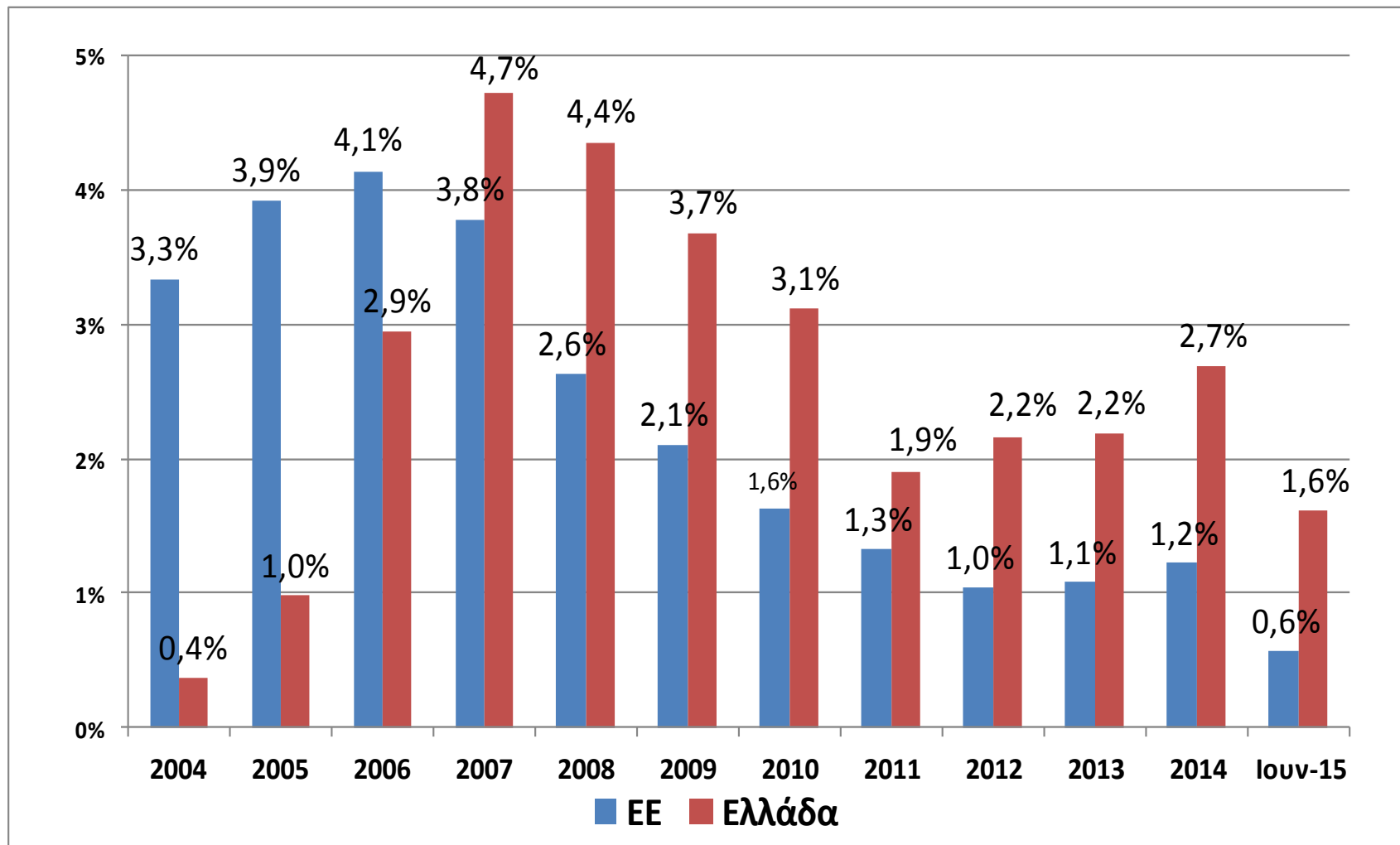

Κατανομή ονομαστικών ταχυτήτων ευρυζωνικών γραμμών (Ιούνιος 2016)

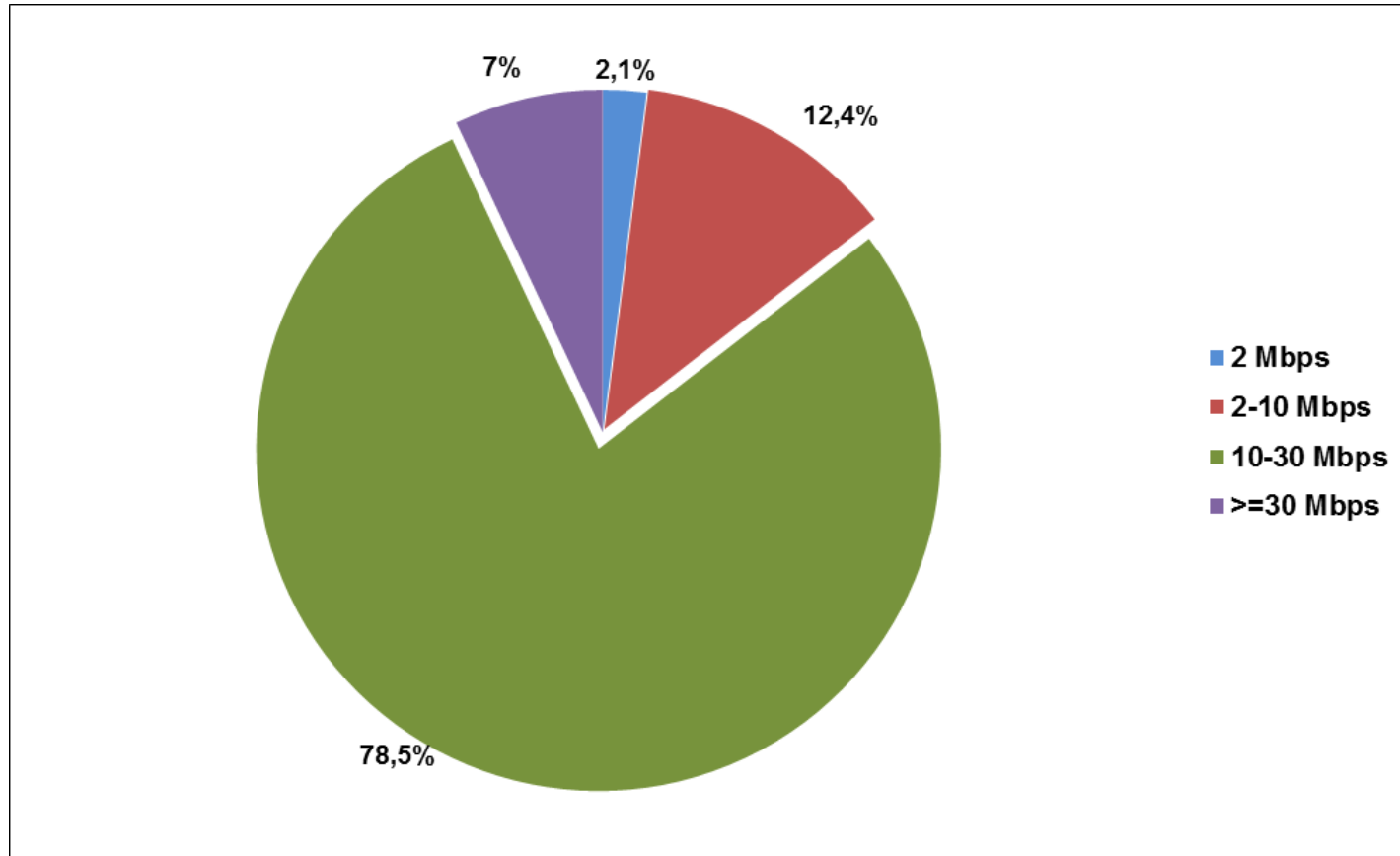

Πηγή: ΕΕΤΤ (βάσει στοιχείων των αδειοδοτημένων παρόχων)

Εξέλιξη ονομαστικών ταχυτήτων ευρυζωνικών γραμμών

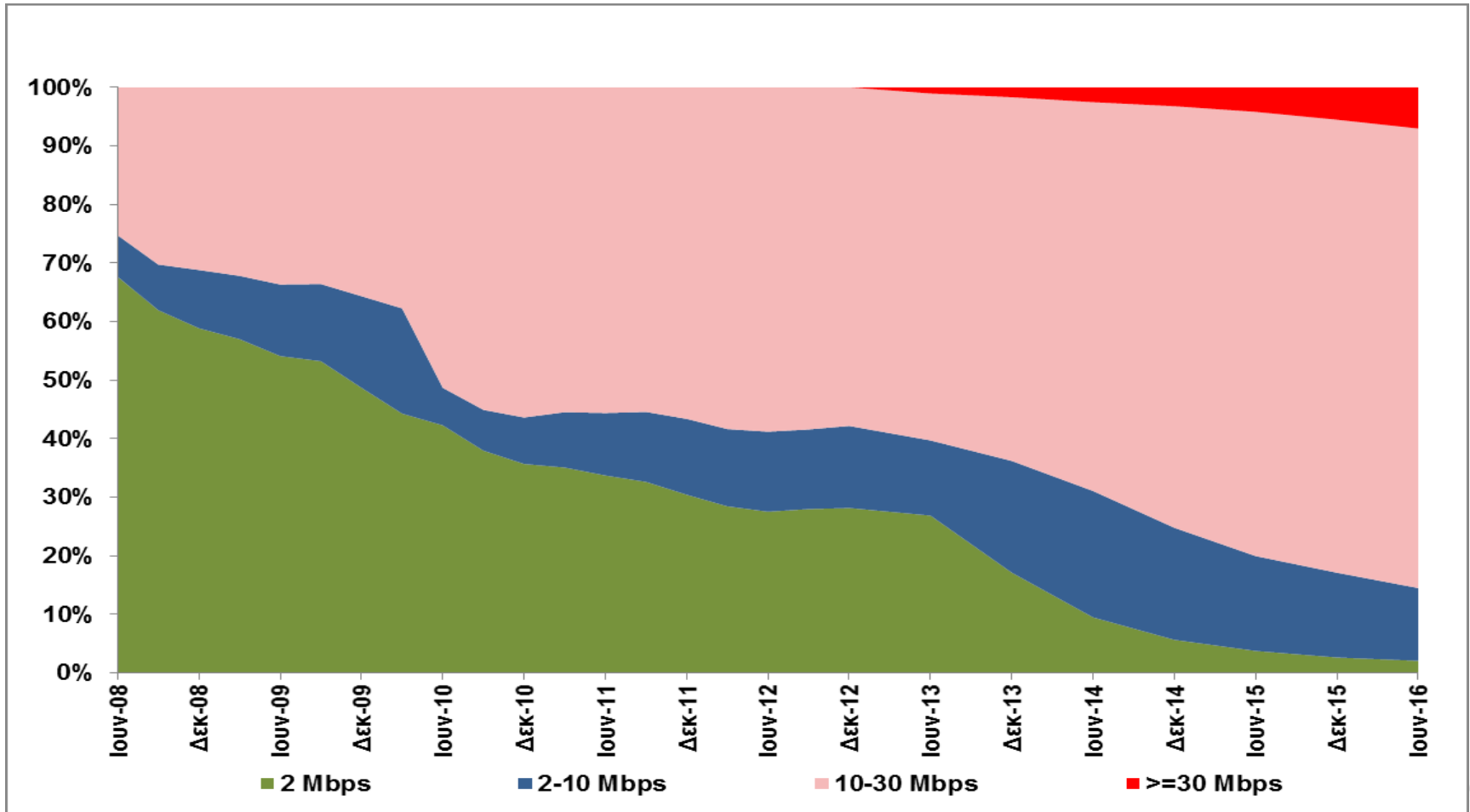

Πηγή: ΕΕΤΤ (βάσει στοιχείων των αδειοδοτημένων παρόχων)

Ευρυζωνική κάλυψη δικτύων πρόσβασης Νέας Γενιάς (NGA) σε ΕΕ και Ελλάδα

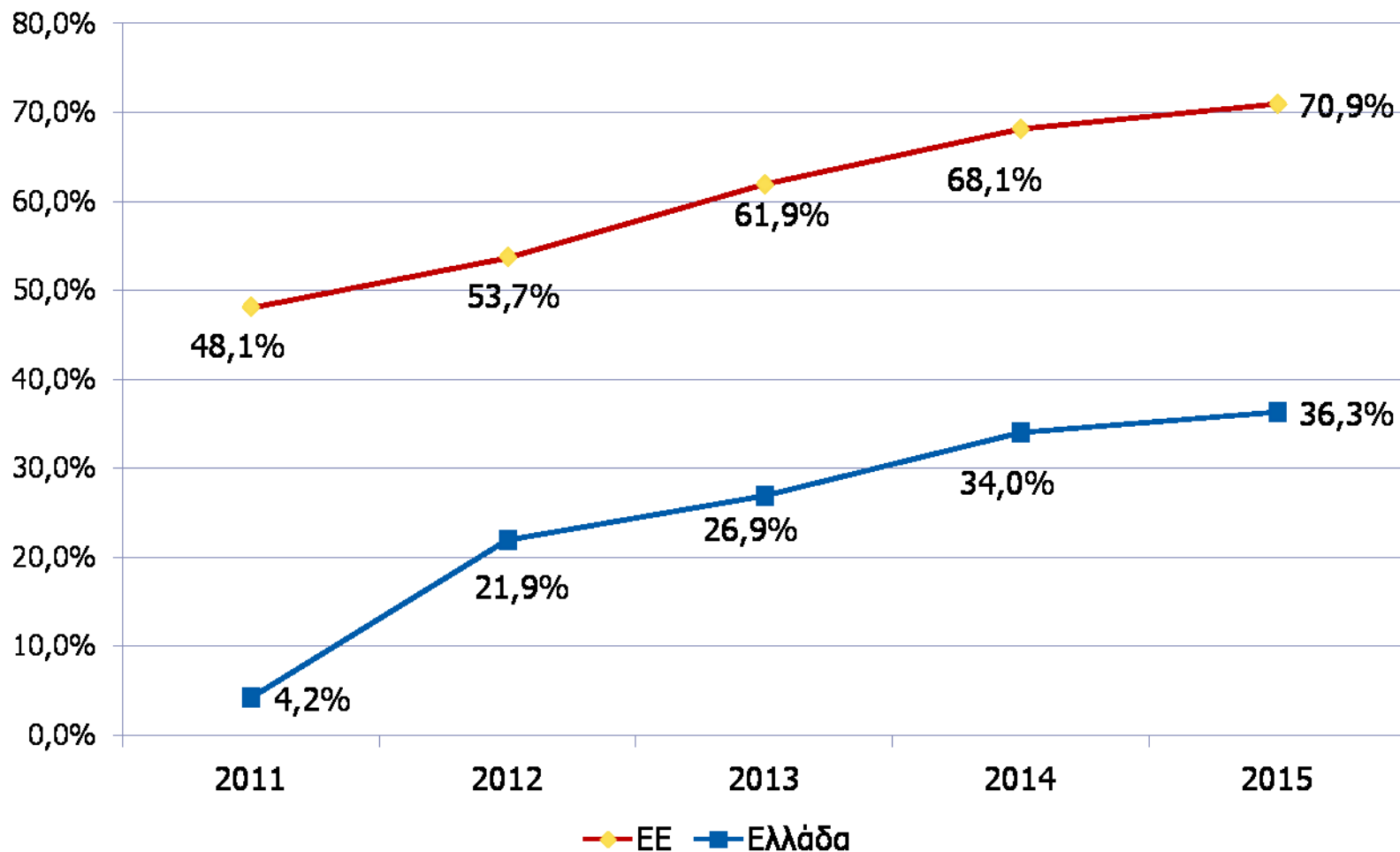

(Πηγή: ΕΕΤΤ, βάσει στοιχείων Digital Economy and Society Index)

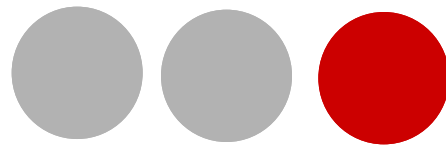

Προοπτικές και στόχοι

Συμμετοχή της ΕΕΤΤ στο Εθνικό Ευρυζωνικό Σχέδιο (2015-2020)

Η σύγκλιση με τους στόχους του Ευρωπαϊκού Ψηφιακού Θεματολογίου 2020 αποτυπώνεται ως εξής:

- **Η διαθεσιμότητα πρόσβασης στο Διαδίκτυο με ταχύτητες άνω των 30Mbps θα είναι εφικτή για όλους τους πολίτες της χώρας μας έως το 2020.**
- **Το 50% των ελληνικών νοικοκυριών θα διαθέτουν σύνδεση στο Διαδίκτυο με ταχύτητες άνω των 100Mbps έως το 2020.**

Οι ανωτέρω στόχοι μπορούν να υλοποιηθούν με τις εξής δράσεις:

(α) **Επενδύσεις ιδιωτών παρόχων** μέσω ενός ρυθμιστικού πλαισίου (ρόλος ΕΕΤΤ) που διασφαλίζει την ομαλή λειτουργία του ανταγωνισμού και την αποφυγή στρεβλώσεων στην τηλεπικοινωνιακή αγορά.

(β) **Κρατικές δράσεις** για:
i) ανάπτυξη υποδομών και μείωση κόστους εγκαταστάσεων
ii) παροχή ευρυζωνικών υπηρεσιών σε περιοχές χωρίς εμπορικό ενδιαφέρον.

Οι «παίκτες» της υποδομής NGA

Προσφορά

Ήδη υλοποιημένα δίκτυα μέσω κρατικών ενισχύσεων (Σύζευξις, Rural κ.λπ.)

Υποδομές παρόχων από ιδιωτική πρωτοβουλία / ρύθμιση

Προς υλοποίηση έργα κρατικών ενισχύσεων (NGA plan, Rural 2 κ.λπ.)

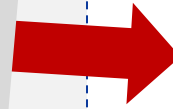

**Καταναλωτές
Δημόσιοι φορείς
Ιδιωτικοί φορείς**

Ζήτηση



Διαμόρφωση ρυθμιστικού πλαισίου για VDSL-vectoring και NGA

Ενδεικτικό χρονολόγιο:

2014: Στο πλαίσιο έναρξης συζητήσεων για τον καθορισμό της νέας ανάλυσης αγορών πρόσβασης, η ΕΕΤΤ συζητά με την αγορά. Ο ΟΤΕ καταθέτει πρόταση για υλοποίηση τεχνολογιών vectoring.

2014: Συζητήσεις και με ΥποΜεΔι για Εθνικό Ευρυζωνικό Σχέδιο.

Καλοκαίρι 2015: Αρχική διαβούλευση σχεδίου μέτρων για αγορές πρόσβασης-ανακύπτει μέσα από τη συνεχή επαφή με την αγορά η ανάγκη για περαιτέρω συζήτηση σε σχέση με τη διαμόρφωση του πλαισίου.

Φθινόπωρο 2016: Η ΕΕΤΤ μετά από δημόσια διαβούλευση κοινοποιεί στην ΕΕ την ανάλυση και τον καθορισμό των κατάλληλων ρυθμιστικών υποχρεώσεων των αγορών:

- 3α: Χονδρικής παροχής τοπικής πρόσβασης σε σταθερή θέση δηλαδή σε δίκτυα χαλκού ή οπτικών ινών.
- 3β: Χονδρικής παροχής κεντρικής πρόσβασης σε σταθερή θέση για προϊόντα μαζικής κατανάλωσης.

Διαδικασία – χρονοδιάγραμμα ανάλυσης αγοράς για τις αγορές πρόσβασης (3α και 3β)



3α - Χονδρική παροχή τοπικής πρόσβασης σε σταθερή θέση, δηλαδή σε δίκτυα χαλκού ή οπτικών ινών.

3β - Χονδρική παροχή κεντρικής πρόσβασης σε σταθερή θέση.

Εθνική εμπέλεια αγοράς.

Δεσπόζουσα θέση ΟΤΕ

Διατήρηση παλαιών υποχρεώσεων ΟΤΕ.

Πλαίσιο ανάθεσης περιοχών ανά Α/Κ για προϊόντα υπερυψηλών ταχυτήτων βασισμένα σε τεχνολογίες vectoring ή ισοδύναμες (NGA).

Εθνική Δημόσια Διαβούλευση.

Από 08/2016 έως 20/09/2016.

Επεξεργασία τελικού σχεδίου.

Φθινόπωρο 2016.

Κοινοποίηση του Σχεδίου Μέτρων στην Επιτροπή & στις άλλες ΕΡΑ.

Τελική απόφαση.

Κοινοποίηση της τελικής απόφασης.

Διαδικασία ανάθεσης περιοχών με βάση το Σχέδιο Μέτρων

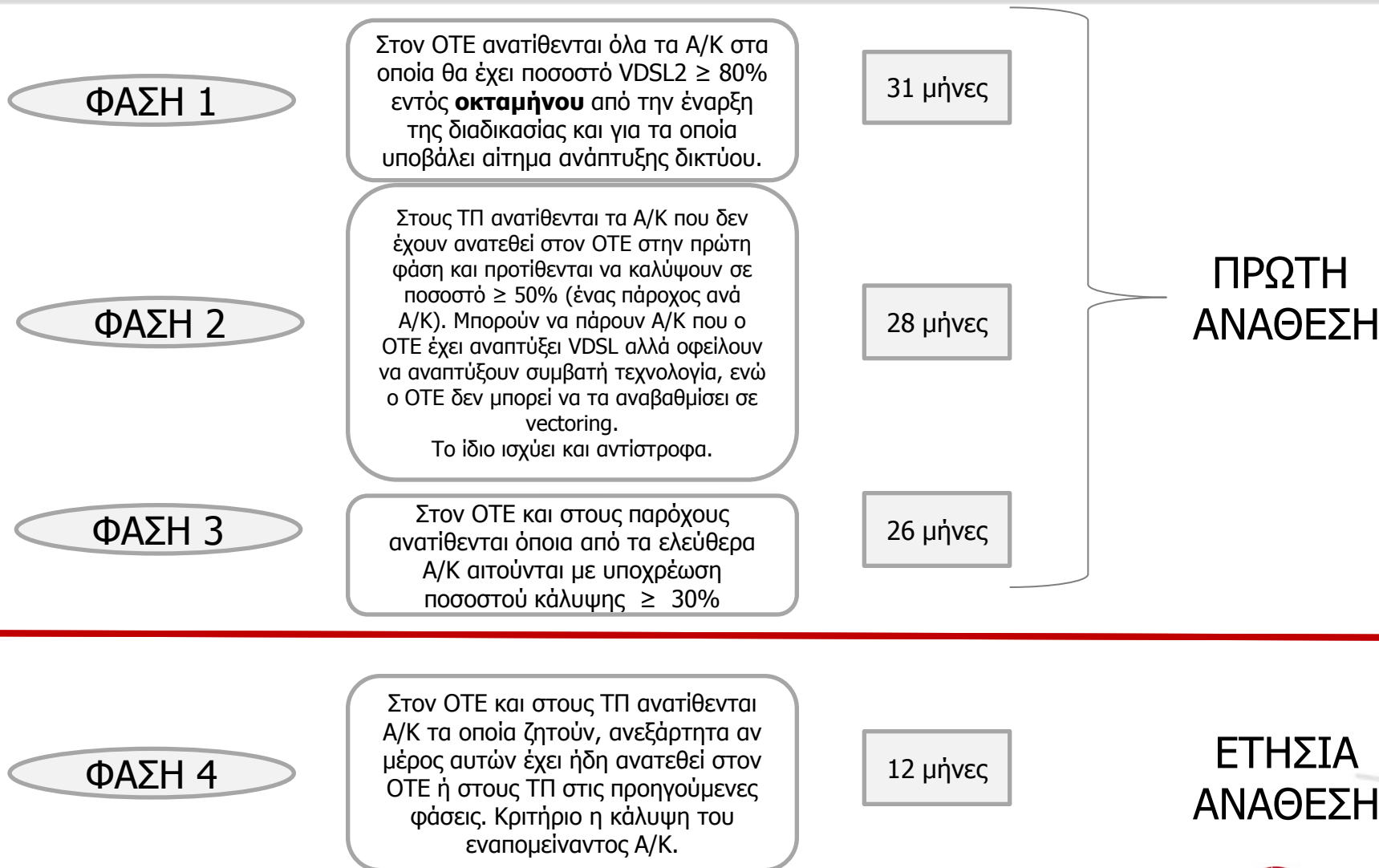

Timeline

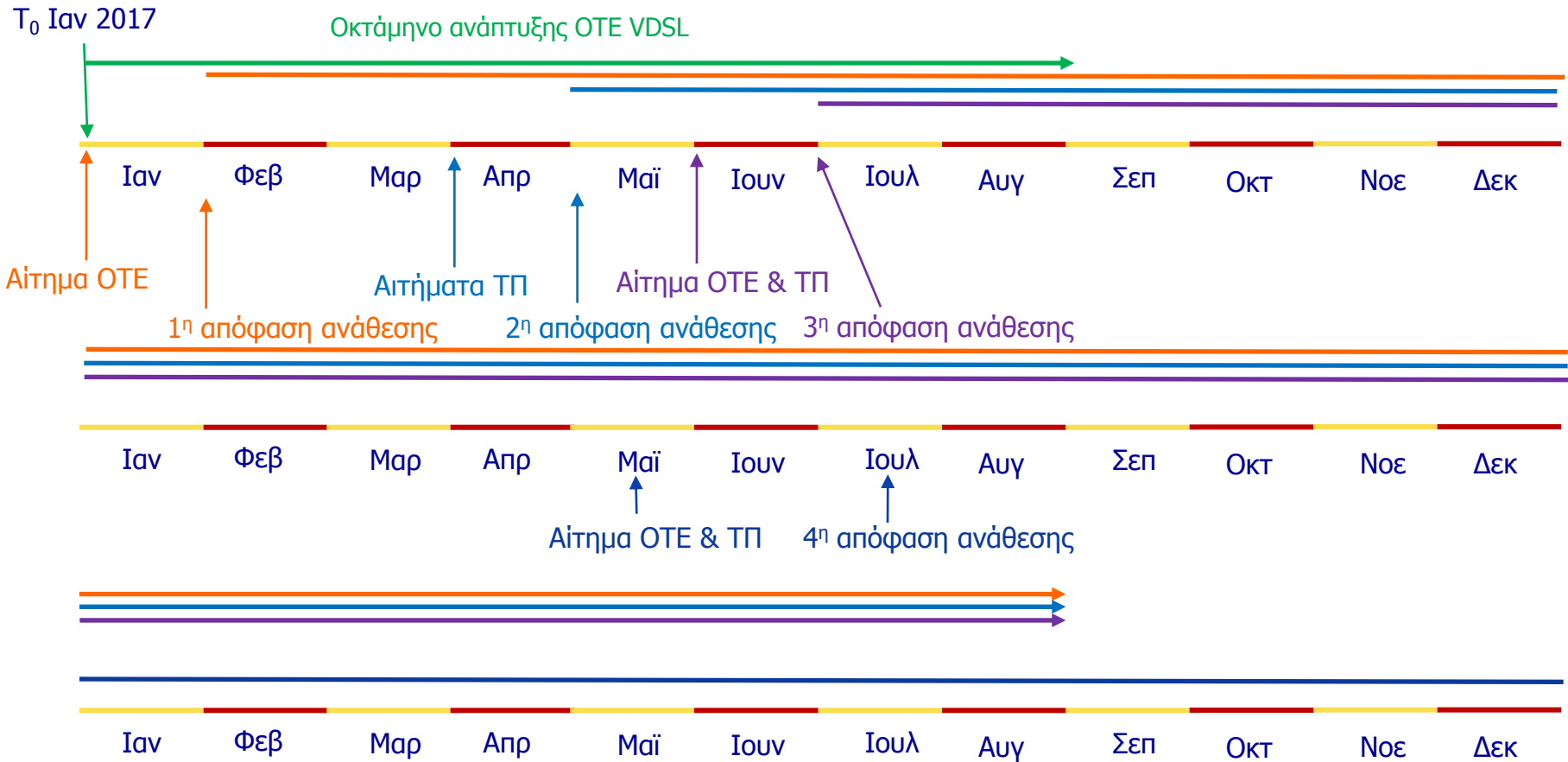

Επόμενες ενέργειες για την ΕΕΤΤ

Ρυθμιστικό σκέλος

- Καθορισμός ενδιάμεσων διαδικασιών με σκοπό τον πιθανό ορισμό πρόσθετων κανονιστικών κειμένων που να αφορούν:
 - ✓ Παροχή αξιόπιστων στοιχείων για την υποδομή του ΟΤΕ στο χρονικό σημείο Το του πλαισίου.
 - ✓ Ορισμός fast-track διαδικασιών για την αναβάθμιση/εκχώρηση/υπενοικίαση καμπινών.
 - ✓ Οικονομικά ζητήματα διάθεσης εξοπλισμού ΟΤΕ στις περιοχές που θα ανατεθούν σε άλλους παρόχους (τιμή/πότε χρειάζεται αναβάθμιση κ.λπ.).
- Έγκριση τιμών για τα χονδρικά προϊόντα τύπου VULA, καθώς και για άλλα σχετιζόμενα προϊόντα.
- Ενημέρωση του Κανονισμού Διαχείρισης Φάσματος και Έγχυσης Ισχύος.
- Έγκαιρη διαχείριση πλαισίου για δευτερογενή νομοθεσία σε συνεργασία με ΥποΜεΔι (π.χ., δικαιώματα διέλευσης, μητρώο υποδομών).

Παρακολούθηση και εποπτεία διαδικασιών από πλευράς ΕΕΤΤ

Προσανατολισμός στο μέλλον

Το όραμά μας για το μέλλον έχει δύο άξονες:

A) Αναβάθμιση της χώρας μας στην Ψηφιακή Οικονομία της Ευρώπης που μπορεί να γίνει με την προσέλκυση των απαραίτητων επενδύσεων και αξιοποίηση όλων των ηλεκτρονικών υποδομών ΤΠΕ.

B) Μεγιστοποίηση της συμμετοχής στην διεθνή κοινωνία της πληροφορίας όλων των μη προνομιούχων και ευάλωτων πολιτών.

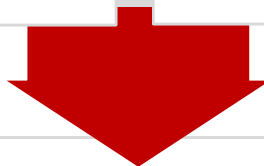

Ως προς τούτο, απαιτείται μία μακροχρόνια στρατηγική με αναβαθμισμένο το ρόλο των Ρυθμιστικών Αρχών, όπως είναι η ΕΕΤΤ, και με συνεχή συντονισμό των εμπλεκόμενων μερών, με γνώμονα την εναρμόνιση με το Ευρωπαϊκό Ψηφιακό Θεματολόγιο 2020.

Ευχαριστώ για την προσοχή σας!