

Κοινοποίηση προς την Ε.Ε. και τις Εθνικές Ρυθμιστικές Αρχές (Ε.Ρ.Α.) άλλων Κρατών – Μελών της Ευρωπαϊκής Ένωσης του Σχεδίου Μέτρων της ΕΕΤΤ αναφορικά με τον Ορισμό, την Ανάλυση του επιπέδου ανταγωνισμού και τις προτεινόμενες κανονιστικές υποχρεώσεις στις αγορές:

- **Χονδρικής εκκίνησης κλήσεων στο δημόσιο τηλεφωνικό δίκτυο που παρέχεται σε σταθερή θέση [Αγορά 2 (Νέας) Σύστασης Ευρωπαϊκής Επιτροπής]**
- **Χονδρικού τερματισμού κλήσεων σε μεμονωμένα δίκτυα σε σταθερή θέση [Αγορά 3 (Νέας) Σύστασης Ευρωπαϊκής Επιτροπής]**
- **Χονδρικής διαβίβασης στο σταθερό δημόσιο τηλεφωνικό δίκτυο, σύμφωνα με το Άρθρο 7 της Οδηγίας 2002/21/ΕΚ (Άρθρο 16 του Ν.3431/2006 [ΦΕΚ 13/Α/03.02.2006]) και Διεξαγωγή Εθνικής Δημόσιας Διαβούλευσης της ΕΕΤΤ αναφορικά με το ως άνω Μέτρο, σύμφωνα με το Άρθρο 6 της Οδηγίας 2002/21/ΕΚ (Άρθρο 17 του Ν.3431/2006 [ΦΕΚ 13/Α/03.02.2006])**

Πρόλογος

Στην παρούσα κοινοποίηση και εθνική διαβούλευση παρουσιάζεται το σχέδιο μέτρων της ΕΕΤΤ αναφορικά με τις αγορές: (i) Χονδρικής εκκίνησης κλήσεων στο δημόσιο τηλεφωνικό δίκτυο που παρέχεται σε σταθερή θέση, (ii) Χονδρικού τερματισμού κλήσεων σε διακριτά δημόσια τηλεφωνικά δίκτυα που παρέχεται σε σταθερή θέση και (iii) Χονδρικών υπηρεσιών διαβίβασης στο σταθερό δημόσιο τηλεφωνικό δίκτυο. Ειδικότερα:

- *Κεφάλαιο 1:* Στο πρώτο κεφάλαιο παρουσιάζονται σύντομα το Εθνικό και Κοινοτικό Νομικό Πλαίσιο και η διαδικασία που ακολούθησε η ΕΕΤΤ.
- *Κεφάλαιο 2:* Στο δεύτερο κεφάλαιο παρουσιάζονται τα χαρακτηριστικά της αγοράς σταθερής τηλεφωνίας στην Ελλάδα.
- *Κεφάλαιο 3:* Στο τρίτο κεφάλαιο παρουσιάζεται η μελέτη της ΕΕΤΤ αναφορικά με τον ορισμό των υπό εξέταση χονδρικών αγορών διασύνδεσης.
- *Κεφάλαιο 4:* Στο τέταρτο κεφάλαιο εφαρμόζεται το τεστ των τριών κριτηρίων για την χονδρικής διαβίβασης στο σταθερό δημόσιο τηλεφωνικό δίκτυο
- *Κεφάλαιο 5:* Στο πέμπτο κεφάλαιο παρουσιάζεται η μελέτη της ΕΕΤΤ αναφορικά με την ανάλυση των υπό εξέταση χονδρικών αγορών διασύνδεσης.
- *Κεφάλαιο 6:* Στο έκτο κεφάλαιο παρουσιάζεται η μελέτη της ΕΕΤΤ αναφορικά με τις προτεινόμενες ρυθμιστικές υποχρεώσεις στις χονδρικές αγορές διασύνδεσης.
- *Παράρτημα Α:* Παρουσιάζεται η λίστα των παρόχων με ΣΙΑ στις διακριτές αγορές χονδρικού τερματισμού κλήσεων.
- *Παράρτημα Β:* Παρουσιάζεται το ελάχιστο περιεχόμενο της Προσφοράς Αναφοράς Διασύνδεσης του ΟΤΕ.
- *Παράρτημα Γ:* Παρουσιάζονται οι ερωτήσεις της διαβούλευσης.

Περιεχόμενα

Πρόλογος	I
<u>1. Εισαγωγή</u>	1
1.1 Νομοθετικό Πλαίσιο	1
1.2. Αντικείμενο Εξέτασης	6
1.2.1. Πρώτος γύρος ανάλυσης	6
1.2.2. Στόχος και εύρος της Κοινοποίησης/Δημόσιας Διαβούλευσης	7
1.3. Δομή Κειμένου Διαβούλευσης	9
1.4. Δημόσια Διαβούλευση	10
<u>2. Χαρακτηριστικά της Ελληνικής Αγοράς σταθερής τηλεφωνίας</u>	12
2.1. Λιανικές υπηρεσίες σταθερής τηλεφωνίας	12
2.1.2. Υφιστάμενες ρυθμιστικές υποχρεώσεις των λιανικών αγορών σταθερής τηλεφωνίας	13
2.1.3. Πάροχοι υπηρεσιών σταθερής τηλεφωνίας	14
2.1.4. Δομή της αγοράς πρόσβασης σταθερής τηλεφωνίας	15
2.1.4.1. Δομή της αγοράς υπηρεσιών κλήσεων από σταθερό	16
2.2. Χονδρικές Αγορές υπηρεσιών σταθερής τηλεφωνίας	18
3. Ορισμός σχετικής αγοράς	23
3.1. Ιστορικό	23
3.2. Καθορισμός ορίων μεταξύ εκκίνησης κλήσεων, τερματισμού κλήσεων και διαβίβασης	24
3.3. Χονδρική εκκίνηση κλήσεων από το δημόσιο τηλεφωνικό δίκτυο που παρέχεται σε σταθερή θέση	26
3.3.1. Εισαγωγή	26
3.3.2. Σχετική αγορά προϊόντων	31
3.3.2.1. Η χονδρική εκκίνηση σε γεωγραφικούς και η χονδρική εκκίνηση σε μη γεωγραφικούς αριθμούς αποτελούν τμήμα της ίδιας αγοράς προϊόντων;	31
3.3.2.2. Η ανάπτυξη δικτύων τοπικής πρόσβασης, αδεσμοποίητων τοπικών βρόχων ή μισθωμένων συνδέσεων δικτύου ανήκουν στην ίδια αγορά προϊόντων με τη χονδρική εκκίνηση κλήσεων;	33
3.3.2.3. Θα πρέπει η ίδιο -παροχή να περιλαμβάνεται στην ίδια αγορά προϊόντων με τη χονδρική εκκίνηση κλήσεων;	35
3.3.3. Σχετική γεωγραφική αγορά	37

3.3.4. Συμπέρασμα	38
3.4. Χονδρικές αγορές τερματισμού κλήσεων σε χωριστά δίκτυα σε σταθερή θέση	40
3.4.1. Εισαγωγή	40
3.4.2. Σχετική αγορά προϊόντων	41
3.4.2.1. Η σχετική αγορά προϊόντων υπηρεσιών χονδρικού τερματισμού σε σταθερό για κλήσεις σε τελικούς χρήστες είναι μια αγορά ανά δίκτυο;	41
3.4.2.2. Ο τερματισμός κλήσεων σε τελικούς χρήστες ανήκει στην ίδια αγορά με τον τερματισμό κλήσεων σε παρόχους υπηρεσιών;	42
3.4.2.3. Η ιδιο-παροχή τερματισμού κλήσεων σε τελικούς χρήστες (γεωγραφικός τερματισμός) ανήκει στην ίδια σχετική αγορά προϊόντων;	43
3.4.3. Σχετική γεωγραφική αγορά	43
3.4.4. Συμπέρασμα	44
3.5. Χονδρική διαβίβαση στο σταθερό δημόσιο τηλεφωνικό δίκτυο	45
3.5.1. Εισαγωγή	45
3.5.2. Σχετική αγορά προϊόντων	45
3.5.2.1. Ανήκουν οι υπηρεσίες διαβίβασης διαφορετικών κατηγοριών κλήσεων στην ίδια αγορά προϊόντων;	45
3.5.2.2. Η ανάπτυξη δικτύου (και η απευθείας διασύνδεση) ή οι μισθωμένες γραμμές χονδρικής ανήκουν στην ίδια αγορά προϊόντων με τη χονδρική διαβίβαση;	46
3.5.2.3. Θα πρέπει να συμπεριληφθεί η ιδιο-παροχή στην αγορά προϊόντων χονδρικών υπηρεσιών διαβίβασης;	48
3.5.3. Σχετική γεωγραφική αγορά	49
3.5.4. Συμπέρασμα	49
4. Τεστ των 3 κριτηρίων – Χονδρική διαβίβαση στο σταθερό δημόσιο τηλεφωνικό δίκτυο	51
4.1. Ιστορικό	51
4.2. Χονδρική διαβίβαση στο σταθερό τηλεφωνικό δίκτυο	51
4.2.1. Φραγμοί εισόδου	51
4.2.2. Δυναμική της αγοράς – απουσία τάσης προς αποτελεσματικό ανταγωνισμό	55
4.2.3. Ανεπάρκεια δικαίου του ανταγωνισμού αφεαυτού	56
4.2.4. Συμπέρασμα	57
5. Ανάλυση αγοράς	58
5.1. Ιστορικό	58

5.2. Χονδρική εκκίνηση κλήσεων στο δημόσιο τηλεφωνικό δίκτυο που παρέχεται σε σταθερή θέση	59
5.2.1. Εξέλιξη των Μεριδίων Αγοράς	60
5.2.2. Φραγμοί εισόδου και δυνητικός ανταγωνισμός	61
5.2.3. Κάθετη ενοποίηση	62
5.2.5. Συμπέρασμα	63
5.3. Χονδρικός τερματισμός κλήσεων σε τελικούς χρήστες που παρέχεται σε σταθερή θέση	64
5.3.1. Εξέλιξη των Μεριδίων Αγοράς	64
5.3.2. Φραγμοί εισόδου και δυνητικός ανταγωνισμός	65
5.3.3. Αντισταθμιστική αγοραστική ισχύς	65
5.4. Χονδρική διαβίβαση στο σταθερό τηλεφωνικό δίκτυο	68
5.4.1. Εξέλιξη των Μεριδίων Αγοράς	68
5.4.2. Φραγμοί εισόδου και δυνητικός ανταγωνισμός	70
5.4.3. Αντισταθμιστική αγοραστική ισχύς	74
5.4.4. Συμπέρασμα	75
6. Κανονιστικές Υποχρεώσεις	76
6.1. Ανάγκη Ex ante Ρύθμισης	76
6.2. Προβλήματα ανταγωνισμού ελλείπει ex ante ρύθμισης	77
6.2.1. Άρνηση συναλλαγής/άρνηση πρόσβασης	78
6.2.2. Κάθετη επέκταση με άλλα μέσα πλην της τιμολόγησης	79
6.2.3. Κάθετη επέκταση μέσω τιμολόγησης	80
6.3. Διαθέσιμες Κανονιστικές Υποχρεώσεις	81
6.3.1. Υποχρέωση πρόσβασης σε και χρήσης ειδικών ευκολιών δικτύου	81
6.3.2. Υποχρέωση διαφάνειας	82
6.3.3. Υποχρέωση αμεροληψίας	83
6.3.4. Υποχρέωση λογιστικού διαχωρισμού	83
6.3.5. Έλεγχος τιμών και κοστολόγηση	84
6.4. Υφιστάμενες Κανονιστικές Υποχρεώσεις βάσει της Απόφασης της ΕΕΤΤ υπ' αριθμ. 406/34/11.10.2006	85
6.4.1. Κανονιστικές Υποχρεώσεις που επιβλήθηκαν στον ΟΤΕ	87
6.4.2. Κανονιστικές υποχρεώσεις που επιβλήθηκαν στους εναλλακτικούς	88

6.5. Προτεινόμενες κανονιστικές υποχρεώσεις του ΟΤΕ	89
6.5.1. Η υποχρέωση πρόσβασης σε και χρήσης ειδικών στοιχείων του δικτύου και συναφών ευκολιών	89
6.5.2. Η υποχρέωση διαφάνειας	95
6.5.3. Υποχρέωση μη διακριτικής μεταχείρισης	99
6.5.4. Η υποχρέωση ελέγχου τιμών	101
6.5.5. Η υποχρέωση κοστολόγησης	103
6.6. Προτεινόμενες κανονιστικές υποχρεώσεις των εναλλακτικών που παρέχουν χονδρικό τερματισμό κλήσεων	106
6.6.1. Υποχρέωση παροχής χονδρικού τερματισμού κλήσεων σε άλλους παρόχους δημοσίων δικτύων	107
6.6.2. Υποχρέωση διαφάνειας	107
6.6.3. Η υποχρέωση μη διακριτικής μεταχείρισης	108
6.6.4. Η υποχρέωση ελέγχου τιμών και κοστολόγησης	110
ΠΑΡΑΡΤΗΜΑ Α: Λίστα Παρόχων με ΣΙΑ στις Σχετικές Αγορές Χονδρικού Τερματισμού Κλήσεων	111
ΠΑΡΑΡΤΗΜΑ Β: Ελάχιστο περιεχόμενο της Προσφοράς Αναφοράς Διασύνδεσης του ΟΤΕ (RIO)	113
ΠΑΡΑΡΤΗΜΑ Γ: Ερωτήσεις διαβούλευσης	116

1. Εισαγωγή

1.1 Νομοθετικό Πλαίσιο

Η Εθνική Επιτροπή Τηλεπικοινωνιών και Ταχυδρομείων (εφεξής «η ΕΕΤΤ»), ως Εθνική Ρυθμιστική Αρχή (ΕΡΑ) Κράτους Μέλους της Ευρωπαϊκής Ένωσης, υποχρεούται, σύμφωνα με τις διατάξεις των άρθρων 15 και 16 της Οδηγίας 2002/21/ΕΚ του Ευρωπαϊκού Κοινοβουλίου και του Συμβουλίου σχετικά με κοινό κανονιστικό πλαίσιο για δίκτυα και υπηρεσίες ηλεκτρονικών επικοινωνιών (Οδηγία Πλαίσιο)¹, να ορίσει σχετικές αγορές προϊόντων κατάλληλες και με βάση τις εθνικές συνθήκες υποκειμένες σε εκ των προτέρων (*ex ante*) κανονιστική ρύθμιση και να αναλύσει το επίπεδο του ανταγωνισμού στις αγορές αυτές.

Κατά την υλοποίηση της υποχρέωσης αυτής, η ΕΕΤΤ θα πρέπει να λαμβάνει ιδιαιτέρως υπόψη της τη Σύσταση της Ευρωπαϊκής Επιτροπής για τις σχετικές αγορές προϊόντων και υπηρεσιών στον τομέα των ηλεκτρονικών επικοινωνιών οι οποίες επιδέχονται εκ των προτέρων κανονιστική ρύθμιση σύμφωνα με την Οδηγία 2002/21/ΕΚ του Ευρωπαϊκού Κοινοβουλίου και του Συμβουλίου σχετικά με το κοινό κανονιστικό πλαίσιο για δίκτυα και υπηρεσίες ηλεκτρονικών επικοινωνιών (η αρχική έκδοση της οποίας με αριθμό 2003/311/ΕΕ², που υιοθετήθηκε σύμφωνα με το Άρθρο 15 (1) της Οδηγίας Πλαίσιο, αναθεωρήθηκε με την υπ' αριθμόν 2007/879/CE (εφεξής η «Σύσταση»)³, η οποία και εφαρμόζεται κατά την παρούσα ανάλυση), καθώς και τις Κατευθυντήριες Γραμμές της Ευρωπαϊκής Επιτροπής για την Ανάλυση της Αγοράς και την Εκτίμηση Σημαντικής Ισχύος σύμφωνα με το Κοινοτικό κανονιστικό πλαίσιο δικτύων και υπηρεσιών ηλεκτρονικών επικοινωνιών (που υιοθετήθηκαν σύμφωνα με το Άρθρο 15(2) της Οδηγίας Πλαίσιο, εφεξής οι «Κατευθυντήριες Γραμμές»)⁴.

1 Οδηγία 2002/21/ΕΚ του Ευρωπαϊκού Κοινοβουλίου και του Συμβουλίου της 7ης Μαρτίου 2002 σχετικά με κοινό κανονιστικό πλαίσιο για δίκτυα και υπηρεσίες ηλεκτρονικών επικοινωνιών (ΕΕ L 108/33, 24.4.2002), όπως ισχύει τροποποιηθείσα

2 Σύσταση της Ευρωπαϊκής Επιτροπής της 11ης Φεβρουαρίου 2003 για τις σχετικές αγορές προϊόντων και υπηρεσιών στον τομέα των ηλεκτρονικών επικοινωνιών οι οποίες επιδέχονται εκ των προτέρων κανονιστική ρύθμιση σύμφωνα με την Οδηγία 2002/21/ΕΚ του Ευρωπαϊκού Κοινοβουλίου και του Συμβουλίου σχετικά με κοινό κανονιστικό πλαίσιο για δίκτυα και υπηρεσίες ηλεκτρονικών επικοινωνιών, (ΕΕ L 114/45, Ε(2003/311/ΕΚ), 8.5.2003

3 Σύσταση της Ευρωπαϊκής Επιτροπής της 17^{ης} Δεκεμβρίου 2007 αναφορικά με σχετικές αγορές προϊόντων και υπηρεσιών στον τομέα των ηλεκτρονικών επικοινωνιών οι οποίες επιδέχονται εκ των προτέρων κανονιστική ρύθμιση σύμφωνα με την Οδηγία 2002/21/ΕΚ του Ευρωπαϊκού Κοινοβουλίου και του Συμβουλίου σχετικά με κοινό κανονιστικό πλαίσιο για δίκτυα και υπηρεσίες ηλεκτρονικών επικοινωνιών, (ΕΕ L 344/65, (2008/879/ΕΚ), 28.12.2007

4 Κατευθυντήριες Γραμμές της Επιτροπής για την ανάλυση αγοράς και την εκτίμηση της σημαντικής ισχύος στην αγορά βάσει του κοινοτικού πλαισίου κανονιστικών ρυθμίσεων για τα δίκτυα και τις υπηρεσίες ηλεκτρονικών επικοινωνιών (2002/С 165/03)

1.1.1. Κοινοτική Νομοθεσία⁵

Σύμφωνα με το άρθρο 16 (1) της Οδηγίας Οδηγία Πλαίσιο «1. Το ταχύτερο δυνατό μετά την έκδοση ή οιαδήποτε ενημέρωση της Σύστασης, οι εθνικές κανονιστικές αρχές διεξάγουν ανάλυση των σχετικών αγορών, λαμβάνοντας ιδιαίτερως υπόψη τις κατευθυντήριες γραμμές. Τα κράτη μέλη διασφαλίζουν ότι η ανάλυση αυτή διεξάγεται, όπου απαιτείται, σε συνεργασία με τις εθνικές αρχές για τον ανταγωνισμό». Σύμφωνα με το άρθρο 35 παράγραφος 3 και το άρθρο 36 παρ. 1 του Ν. 3431/2006: «35. 3. Η διαδικασία ανάλυσης της αγοράς, η οποία περιλαμβάνει τον ορισμό των σχετικών αγορών, τη διενέργεια ανάλυσης του επιπέδου του ανταγωνισμού, τον ορισμό επιχειρήσεων με Σημαντική Ισχύ και τον προσδιορισμό των κατά περίπτωση κατάλληλων και αναλογικών ειδικών κανονιστικών υποχρεώσεων, διενεργείται από την Ε.Ε.Τ.Τ. ανά τακτά χρονικά διαστήματα τα οποία δεν μπορεί να υπερβαίνουν τα δύο χρόνια από την ολοκλήρωση της προηγούμενης ανάλυσης». «36. 1. Με απόφαση της Ε.Ε.Τ.Τ., η οποία εκδίδεται εντός έτους από τη δημοσίευση του παρόντος, ορίζονται οι σχετικές αγορές προϊόντων και υπηρεσιών ηλεκτρονικών επικοινωνιών με βάση τις συνθήκες, που επικρατούν στον τομέα ηλεκτρονικών επικοινωνιών στην ελληνική αγορά, λαμβάνοντας ιδιαίτερως υπόψη τις ισχύουσες σχετικές Συστάσεις και Κατευθυντήριες Γραμμές της Ευρωπαϊκής Επιτροπής, καθώς και τις αρχές του δικαίου του ανταγωνισμού.»

Κατ' εφαρμογή των οριζομένων στο άρθρο 16 (1) της Οδηγίας Πλαίσιο (ως άνω) σε συνδυασμό με το σημείο 21 του Προοιμίου της Σύστασης 11ης Φεβρουαρίου 2003, εξεδόθη η Σύσταση της Επιτροπής της 17ης Δεκεμβρίου 2007 (ως άνω), σύμφωνα με την οποία, ιδίως το άρθρο 1 αυτής, ορίζεται ότι: «Κατά τον καθορισμό σχετικών αγορών κατάλληλων για τα εθνικά δεδομένα σύμφωνα με το άρθρο 15 παράγραφος 3 της Οδηγίας 2002/21/ΕΚ, οι εθνικές ρυθμιστικές αρχές αναλύουν τις αγορές προϊόντων και υπηρεσιών που προσδιορίζονται στο Παράρτημα της παρούσας σύστασης».

Η διαδικασία ορισμού αγορών στοχεύει στο να προσδιορίσει με συστηματικό τρόπο τις ανταγωνιστικές πιέσεις που υφίστανται οι πάροχοι υπηρεσιών ηλεκτρονικών επικοινωνιών και δικτύων με απόρροια την αποτελεσματική ανάλυση της αγοράς. Μια «**σχετική αγορά προϊόντων**» αποτελείται από το σύνολο των προϊόντων ή υπηρεσιών που είναι επαρκώς εναλλάξιμα ή υποκατάστατα, όχι μόνο από την άποψη των αντικειμενικών

⁵ Αναφορές στο παρόν κείμενο Δημόσιας Διαβούλευσης και Κοινοποίησης γίνονται σε διατάξεις και άρθρα του Κοινοτικού Δικαίου για τις υπηρεσίες και τα δίκτυα ηλεκτρονικών επικοινωνιών το οποίο ισχύει επί του παρόντος, χωρίς να αντανakλούν τις διάφορες διατάξεις που υιοθέτησε το Ευρωπαϊκό Κοινοβούλιο και το Συμβούλιο στις 25 Νοεμβρίου 2009 στη μεταρρύθμιση του Κοινοτικού κανονιστικού πλαισίου για τις τηλεπικοινωνίες, το οποίο πρέπει να ενσωματωθεί στην Ελληνική Νομοθεσία μέχρι τις 26 Μαΐου 2011, σύμφωνα με το Άρθρο 5 της Οδηγίας 2009/140/29.

χαρακτηριστικών τους, της τιμής ή της επιδιωκόμενης χρήσης τους, αλλά και τις συνθήκες ανταγωνισμού ή/ και τη διάρθρωση της προσφοράς και της ζήτησης στην εν λόγω αγορά⁶.

Σύμφωνα με τη Σύσταση⁷, «αφετηρία προσδιορισμού αγορών αποτελεί ο καθορισμός αγορών λιανικής σε μια μελλοντική προοπτική, με συνεκτίμηση της δυνατότητας υποκατάστασης από πλευράς ζήτησης και από πλευράς προσφοράς. Από τη στιγμή που θα έχουν οριστεί αγορές λιανικής, ενδείκνυται εν συνεχεία ο προσδιορισμός σχετικών αγορών χονδρικής. Εάν η αγορά στα κατάντη εφοδιάζεται από μία ή περισσότερες καθετοποιημένες επιχειρήσεις, ενδέχεται να μην υπάρξει (εμπορική) αγορά ελλείψει κανονιστικών ρυθμίσεων. Κατά συνέπεια, εάν η αγορά δικαιολογεί προσδιορισμό, ενδεχομένως να απαιτηθεί η σύσταση πλασματικής αγοράς χονδρικής στα ανάντη. [...]».

Περαιτέρω, σύμφωνα με τη Σύσταση⁸, για τον προσδιορισμό των αγορών που επιδέχονται εκ των προτέρων κανονιστική ρύθμιση ενδείκνυται η σωρευτική εφαρμογή τριών κριτηρίων και συγκεκριμένα:

- Η παρουσία υψηλών και μη παροδικών φραγμών εισόδου (διαρθρωτικού, νομικού ή ρυθμιστικού χαρακτήρα),
- Η δομή της αγοράς να μην τείνει προς αποτελεσματικό ανταγωνισμό μέσα στο σχετικό χρονικό ορίζοντα και
- Η εφαρμογή των κανόνων του ανταγωνισμού να μην επαρκεί αφεαυτής για την αντιμετώπιση των αστοχιών της υπόψη αγοράς.

Σημειώνεται ότι οι αγορές που απαριθμούνται στο Παράρτημα της Σύστασης έχουν προσδιορισθεί βάσει των τριών ανωτέρω σωρευτικών κριτηρίων. Για αγορές που δεν έχουν περιληφθεί στο Παράρτημα (ως άνω) της Σύστασης, οι εθνικές ρυθμιστικές αρχές, πρέπει να εξετάσουν κατά πόσο πληρούνται τα τρία αυτά κριτηρία στην εκάστοτε αγορά.⁹

1.1.2. Εθνική Νομοθεσία – Η διαδικασία της ΕΕΤΤ

⁶ Βλ., παραδείγματος χάριν, Υπόθεση Michelin v. Commission [1983] ECR 3461, Ανακοίνωση της Επιτροπής σχετικά με τον ορισμό σχετικών αγορών για τους σκοπούς του Κοινοτικού δικαίου του ανταγωνισμού (“Η Ανακοίνωση της Επιτροπής σχετικά με τον Ορισμό Αγορών”), ΕΕ 1997 C 372/3, και τις Κατευθυντήριες Γραμμές.

⁷ Σημείο 4 του Προοιμίου της Σύστασης της Επιτροπής της 17ης Δεκεμβρίου 2007

⁸ σημείο 5 του Προοιμίου της Σύστασης της Επιτροπής της 17ης Δεκεμβρίου 2007

⁹ σημείο 17 του Προοιμίου της Σύστασης της Επιτροπής της 17^{ης} Δεκεμβρίου 2007

Για τις ανάγκες της διαδικασίας ορισμού και ανάλυσης αγορών, η ΕΕΤΤ δύναται να χρησιμοποιεί στοιχεία από εσωτερικές και εξωτερικές πηγές, συμπεριλαμβανομένων στοιχείων χρηστών και παρόχων δικτύων και υπηρεσιών ηλεκτρονικών επικοινωνιών.

i. Νομοθετικό πλαίσιο

Η ΕΕΤΤ πραγματοποιεί τον ορισμό και την ανάλυση της αγοράς, σύμφωνα με τις διατάξεις του Ν.3431/2006 (εφεξής ο "Νόμος"), 'Περί Ηλεκτρονικών Επικοινωνιών και Άλλες Διατάξεις', ο οποίος τέθηκε σε ισχύ στις 3 Φεβρουαρίου 2006. Ο Νόμος μεταφέρει στην Ελληνική νομοθεσία τη δέσμη Οδηγιών της ΕΚ του 2002 (Οδηγίες 2002/19/ΕΚ, 2002/20/ΕΚ, 2002/21/ΕΚ, 2002/22/ΕΚ και 2002/77/ΕΚ).

Το Άρθρο 12 παρ.1 (α) του Νόμου παρέχει στην ΕΕΤΤ τη γενική αρμοδιότητα σχετικά με την ανάλυση αγορών (συμπεριλαμβανομένου του ορισμού των σχετικών αγορών προϊόντων/υπηρεσιών ηλεκτρονικών επικοινωνιών, της ανάλυσης της αποτελεσματικότητας του ανταγωνισμού, καθώς και τον Ορισμό των Παρόχων με ΣΙΑ και την επιβολή κανονιστικών υποχρεώσεων σε μια ορισμένη σχετική αγορά), σύμφωνα με τις διατάξεις του. Το Άρθρο 12 παρ.1 (ι) σε συνδυασμό με το άρθρο 16 του Νόμου, καθώς και το άρθρο 12 παράγραφος 1, περίπτωση (ιβ) σε συνδυασμό με το άρθρο 17 του ίδιου, παρέχουν στην ΕΕΤΤ την αρμοδιότητα να διενεργεί δημόσιες διαβουλεύσεις, σύμφωνα με τις διατάξεις της ισχύουσας Εθνικής και Κοινοτικής νομοθεσίας, τόσο σε Ευρωπαϊκό επίπεδο, με άλλα Κράτη Μέλη της ΕΕ και την Επιτροπή σύμφωνα με το άρθρο 7 της Οδηγίας Πλαίσιο, όσο και σε Εθνικό, σύμφωνα με το άρθρο της ως άνω Οδηγίας.

Το Άρθρο 12 παρ.1 (ιστ) σε συνδυασμό με το άρθρο 64 παρ.1 του Νόμου παρέχει στην ΕΕΤΤ ευρείες αρμοδιότητες σχετικά με τη συλλογή στοιχείων, τόσο για τους σκοπούς ex ante ρύθμισης του τομέα των ηλεκτρονικών επικοινωνιών, όσο και για ex post έρευνα και εφαρμογή της ισχύουσας περί ελεύθερου ανταγωνισμού νομοθεσίας. Ειδικότερα, το άρθρο 64 παρ.1 του Νόμου επιβάλλει σε όλες τις επιχειρήσεις που παρέχουν δίκτυα και υπηρεσίες ηλεκτρονικών επικοινωνιών υπό καθεστώς Γενικής Άδειας να παρέχουν όλες τις πληροφορίες, συμπεριλαμβανομένων των χρηματοοικονομικών πληροφοριών που απαιτούνται προκειμένου η ΕΕΤΤ να διασφαλίζει τη συμμόρφωση με τις διατάξεις ή τις αποφάσεις που εκδίδονται σύμφωνα με τη νομοθεσία για τις ηλεκτρονικές επικοινωνίες, καθώς και όλων των πληροφοριών που απαιτούνται για την ανάλυση αγοράς και τον προσδιορισμό των επιχειρήσεων με ΣΙΑ (άρθρο 64 παρ.1, εδ.(στ)). Σύμφωνα με το άρθρο 64 παρ.4 του Νόμου, οι επιχειρήσεις αυτές θα πρέπει να παρέχουν τις αιτούμενες πληροφορίες άμεσα κατόπιν αιτιολογημένου αιτήματος, σύμφωνα με το χρονοδιάγραμμα και το βαθμό λεπτομέρειας που καθορίζει η ΕΕΤΤ και εφόσον δεν ορίζεται άλλη προθεσμία, εντός είκοσι

(20) εργασίμων ημερών από το αίτημα. Ο Νόμος ορίζει ένα ελάχιστο χρονικό διάστημα πέντε (5) εργασίμων ημερών για την παροχή πληροφοριών.

Επίσης, σύμφωνα με το Άρθρο 12 παρ.1(στ) του Νόμου, οι αρμοδιότητες σχετικά με το δίκαιο του Ανταγωνισμού όσον αφορά τον τομέα των Ηλεκτρονικών Επικοινωνιών ανήκουν στην ΕΕΤΤ και όχι στην Επιτροπή Ανταγωνισμού. Στα πλαίσια των αρμοδιοτήτων της σχετικά με το δίκαιο του ανταγωνισμού, το άρθρο 14 του Νόμου παρέχει στην ΕΕΤΤ ευρείες αρμοδιότητες σχετικά με τη συλλογή στοιχείων που είναι απαραίτητα για την εφαρμογή του περί Ανταγωνισμού Νόμου 703/1977, συμπεριλαμβανομένης της εξουσίας ελέγχου βιβλίων και άλλων εγγράφων των τηλεπικοινωνιακών παρόχων και της έρευνας των στα γραφεία και λοιπές εγκαταστάσεις τους.

ii. Διαδικασία

Παράλληλα με την Εθνικής δημόσια διαβούλευση¹⁰, η ΕΕΤΤ κοινοποιεί στην Ευρωπαϊκή Επιτροπή και τις Εθνικές Ρυθμιστικές Αρχές των άλλων Κρατών Μελών της ΕΕ ένα σχέδιο μέτρων που προτείνονται σχετικά με κάθε ανάλυση αγοράς, η οποία παρέχει τον ορισμό των σχετικών αγορών, τα συμπεράσματα της ανάλυσης αγοράς (δηλ. μια αξιολόγηση του εάν υφίστανται πάροχοι με Σημαντική Ισχύ στην Αγορά (ΣΙΑ) ή όχι), καθώς και τα μέτρα τα οποία προτίθεται να υιοθετήσει η ΕΕΤΤ στις σχετικές αγορές.

Επίσης, εάν η ΕΕΤΤ, μετά τη διαβούλευση που προβλέπει το Άρθρο 17 του Ν.3431/2006, σκοπεύει να λάβει κάποιο μέτρο το οποίο εμπίπτει στο πεδίο εφαρμογής των Άρθρων 36 ή 37 ή 42 ή 68 παρ.1 του Νόμου 3431/2006 και το εν λόγω μέτρο θα μπορούσε να επηρεάσει το εμπόριο μεταξύ Κρατών Μελών, κοινοποιεί και θέτει με την επιφύλαξη του επιχειρηματικού απορρήτου, σχέδιο αιτιολογημένης απόφασης (Σχέδιο Μέτρων) στη διάθεση της Ευρωπαϊκής Επιτροπής και των ΕΡΑ των λοιπών Κρατών Μελών¹¹, μαζί με την αιτιολογία του εν λόγω μέτρου και ενημερώνει σχετικά την Ευρωπαϊκή Επιτροπή και τις ΕΡΑ.

Η Ευρωπαϊκή Επιτροπή και οι άλλες Εθνικές Ρυθμιστικές Αρχές δύνανται να στείλουν σχόλια και προτάσεις στην ΕΕΤΤ κατά τη διάρκεια μιας χρονικής περιόδου ενός μήνα από την ημέρα της κοινοποίησης. Η Ευρωπαϊκή Επιτροπή αναλύει τα προτεινόμενα μέτρα και μεταφέρει την άποψή της στην ΕΕΤΤ, δημοσιεύοντάς την στην ιστοσελίδα της Επιτροπής. Η ΕΕΤΤ είναι υποχρεωμένη να λάβει επαρκώς υπόψη τα σχόλια και τις προτάσεις κατά την υιοθέτηση των προτεινόμενων μέτρων.

¹⁰ άρθρο 17, ν. 3431/2006

¹¹ άρθρο 16, παρ. 3 του ν. 3431/2006

Σε περίπτωση κατά την οποία:

- από το προτεινόμενο μέτρο προκύπτει ο ορισμός μιας σχετικής αγοράς, η οποία διαφέρει από αυτές που περιγράφονται στη Σύσταση
- ή εάν διαπιστωθεί ότι μια επιχείρηση διαθέτει ή όχι ΣΙΑ (ατομικά είτε από κοινού με άλλες επιχειρήσεις) σύμφωνα με τις παραγράφους 1 ή 2 του Άρθρου 37 του Ν. 3431/2006 και αυτό θα επηρέαζε το εμπόριο μεταξύ Κρατών Μελών

και παράλληλα η Ευρωπαϊκή Επιτροπή (Ε.Ε) έχει δηλώσει στην ΕΕΤΤ ότι το Σχέδιο Μέτρων θα δημιουργούσε εμπόδια στην ενιαία ευρωπαϊκή αγορά ή έχει σοβαρές επιφυλάξεις ως προς τη συμβατότητά του με το Κοινοτικό δίκαιο και ιδίως όσον αφορά στους στόχους που αναφέρονται στο Άρθρο 3 του Ν. 3431/2006, το Σχέδιο Μέτρων αυτό δεν θα πρέπει να υιοθετηθεί για δύο μήνες, χωρίς τη δυνατότητα παράτασης της προθεσμίας αυτής.

Κατά τη διάρκεια της περιόδου αυτής¹², η Ευρωπαϊκή Επιτροπή δύναται να αποφασίσει να καλέσει την ΕΕΤΤ με ειδικές προτάσεις της να τροποποιήσει ή μετά από λεπτομερή και αντικειμενική ανάλυση να αποσύρει το σχέδιο της απόφασης (προταθέν Σχέδιο Μέτρων).

1.2. Αντικείμενο Εξέτασης

1.2.1. Πρώτος γύρος ανάλυσης

Στο πλαίσιο του πρώτου γύρου ανάλυσης αγορών, η ΕΕΤΤ, αφού έλαβε υπόψη τη Σύσταση της Επιτροπής της 11ης Φεβρουαρίου 2003 και συγκεκριμένα τις **χονδρικές αγορές Διασύνδεσης Δημόσιων Σταθερών Δικτύων** (αγορές **υπ' αρ. 8**: Προέλευση (εκκίνηση) κλήσεων στο δημόσιο τηλεπικοινωνιακό δίκτυο που παρέχεται σε σταθερή θέση, **υπ' αρ. 9**: Απόληξη (τερματισμός) κλήσεων σε μεμονωμένα δημόσια τηλεφωνικά δίκτυα που παρέχεται σε σταθερή θέση και **υπ' αρ.10**: Διαβιβαστικές Υπηρεσίες στο δημόσιο σταθερό τηλεφωνικό δίκτυο), εξέδωσε την ΑΠ ΕΕΤΤ **406/34/11.10.2006** δημοσιευθείσα στο τεύχος Β' της Εφημερίδας της Κυβερνήσεως με αριθμό 1669, την 14η-11-2006, με την οποία κατέληξε στο συμπέρασμα ότι, ενόψει των εθνικών συνθηκών, υφίστανται οι ακόλουθες σχετικές αγορές:

α) Χονδρική αγορά εκκίνησης κλήσεων στο δημόσιο τηλεπικοινωνιακό δίκτυο που παρέχονται σε σταθερή θέση, β) Διακριτές χονδρικές αγορές τερματισμού κλήσεων σε δημόσια τηλεφωνικά δίκτυα που παρέχονται σε σταθερή θέση (ανά δίκτυο κάθε εταιρείας),

¹² Στην ανωτέρω προθεσμία περιλαμβάνεται και η μηνιαία προθεσμία της παραγράφου 3 του άρθρου 16 του ν. 3431/2006.

και γ) Χονδρική αγορά διαβιβαστικών υπηρεσιών στο δημόσιο σταθερό τηλεφωνικό δίκτυο, με γεωγραφικό εύρος την Ελληνική Επικράτεια,

Στη συνέχεια, κατόπιν επιμέτρησης του επιπέδου του ανταγωνισμού στις ως άνω σχετικές αγορές, η ΕΕΤΤ, με την ανωτέρω Απόφασή της, κατέληξε στο συμπέρασμα ότι οι εν λόγω αγορές χαρακτηρίζονται από απουσία αποτελεσματικού ανταγωνισμού και όρισε α) τον «Οργανισμό Τηλεπικοινωνιών της Ελλάδος Α.Ε». (ΟΤΕ Α.Ε.) ως επιχείρηση κατέχουσα Σημαντική Ισχύ (ΣΙΑ) στις σχετικές αγορές για την παροχή των εξής υπηρεσιών χονδρικής: εκκίνησης κλήσεων στο δημόσιο τηλεπικοινωνιακό δίκτυο που παρέχονται σε σταθερή θέση, τερματισμό κλήσεων στο δίκτυό του και υπηρεσιών διαβίβασης στο δημόσιο σταθερό τηλεφωνικό δίκτυο και β) όλους τους παρόχους σταθερής φωνητικής τηλεφωνίας που αναφέρονται στο Παράρτημα Α της ανωτέρω Απόφασης (ΑΠ ΕΕΤΤ 406/34/2006) ως επιχειρήσεις κατέχουσες ΣΙΑ στις επιμέρους αγορές τερματισμού κλήσεων σε δημόσια τηλεφωνικά δίκτυα που παρέχονται σε σταθερή θέση¹³.

Προκειμένου να αντιμετωπιστεί η απουσία αποτελεσματικού ανταγωνισμού στις σχετικές αγορές διασύνδεσης, η ΕΕΤΤ πρότεινε όπως επιβληθούν τόσο στον ΟΤΕ όσο και τους παρόχους σταθερής φωνητικής τηλεφωνίας που αναφέρονταν στο Παράρτημα Α της ανωτέρω Απόφασης (ΑΠ ΕΕΤΤ 406/34/2006) μια σειρά κατάλληλων και αναλογικών κανονιστικών υποχρεώσεων.

1.2.2. Στόχος και εύρος της Κοινοποίησης/Δημόσιας Διαβούλευσης

Η (Νέα) «**Σύσταση**» προβλέπει ότι σε επίπεδο χονδρικής υφίστανται δύο διακριτές σχετικές αγορές ως αγορές που υπόκεινται σε ex ante ρύθμιση και συγκεκριμένα η **υπ' αριθμόν 2** «εκκίνηση κλήσεων από το δημόσιο τηλεφωνικό δίκτυο που παρέχεται σε σταθερή θέση», η οποία αντιστοιχεί στην **υπ' αριθμόν 8** της Σύστασης της Επιτροπής της 11ης Φεβρουαρίου 2003 και η **υπ' αριθμόν 3** «τερματισμός κλήσεων σε μεμονωμένα δημόσια τηλεφωνικά δίκτυα που παρέχονται σε σταθερή θέση, η οποία αντιστοιχεί στην **υπ' αριθμόν 9** της

¹³ Με Αποφάσεις της, η ΕΕΤΤ έχει κατά το παρελθόν ορίσει τον ΟΤΕ ως κατέχοντα ΣΙΑ στις αγορές α) εκκίνησης κλήσεων στο δημόσιο τηλεφωνικό δίκτυο που παρέχεται σε σταθερή θέση, β) τερματισμού κλήσεων στο χωριστό δημόσιο τηλεφωνικό του δίκτυο που παρέχεται σε σταθερή θέση και γ) διαβίβασης κλήσεων στο σταθερό δημόσιο τηλεφωνικό δίκτυο. Επίσης, οι εταιρείες Vivodi Telecommunications, Forthnet, Cosmoline, Altec Telecoms, WIND, Telepassport (HELLAS), Voicenet, Hellas on Line, Algonet, Lannet, Teledome, Net One, Q Telecom και On Telecoms καθορίστηκαν ως κατέχουσες ΣΙΑ στις διακριτές χονδρικές αγορές τερματισμού κλήσεων σε τελικούς χρήστες ανά δίκτυο κάθε εταιρείας.

Σύστασης της Επιτροπής της 11ης Φεβρουαρίου 2003. Σύμφωνα με τη Σύσταση (Παράρτημα), η υπ' αριθμόν 2 αγορά χονδρικής «εκκίνηση κλήσεων», «...περιλαμβάνει τη μεταφορά τοπικών κλήσεων και οριοθετείται κατά τρόπο που συμβαδίζει με τα όρια για την αγορά τερματισμού και την αγορά διαβίβασης κλήσεων στο δημόσιο τηλεφωνικό δίκτυο που παρέχεται σε σταθερή θέση». Ακολούθως, η υπ' αριθμόν 3 αγορά χονδρικής «τερματισμός κλήσεων», «...περιλαμβάνει τη μεταφορά τοπικών κλήσεων και οριοθετείται κατά τρόπο που συμβαδίζει με τα όρια για την αγορά εκκίνησης κλήσεων και την αγορά διαβίβασης κλήσεων στο δημόσιο τηλεφωνικό δίκτυο που παρέχεται σε σταθερή θέση».

Η υπ' αριθμ. 2003/311/ΕΚ Σύσταση για τις Σχετικές Αγορές, η οποία υιοθετήθηκε το 2003, θεωρούσε τη χονδρική αγορά διαβίβασης ως αγορά που υπόκειται σε *ex ante* ρύθμιση (Αγορά 10 της Αρχικής Σύστασης), ωστόσο η αγορά αυτή δεν περιλαμβάνεται πλέον στη Νέα Σύσταση υπ' αριθμ. 2007/879. Σύμφωνα με το σημείο 17 του Προοιμίου της (νέας) Σύστασης, «Οι αγορές που απαριθμούνται στο παράρτημα έχουν προσδιοριστεί βάσει των τριών υπόψη σωρευτικών κριτηρίων. Για αγορές που δεν έχουν περιληφθεί στην παρούσα σύσταση, οι εθνικές ρυθμιστικές αρχές πρέπει να εφαρμόσουν τη δοκιμασία των τριών κριτηρίων στην εκάστοτε αγορά. Για τις αγορές του παραρτήματος της σύστασης 2003/311/ΕΚ, της 11^{ης} Φεβρουαρίου 2003, οι οποίες δεν έχουν περιληφθεί στο παράρτημα της παρούσας σύστασης, οι εθνικές ρυθμιστικές αρχές πρέπει να έχουν τη δυνατότητα να εφαρμόσουν το τεστ των τριών κριτηρίων για να εκτιμήσουν κατά πόσον, με βάση τα εθνικά δεδομένα, μία αγορά συνεχίζει να επιδέχεται εκ των προτέρων κανονιστική ρύθμιση.».

Σύμφωνα με την Αιτιολογική Έκθεση¹⁴ της (νέας) Σύστασης, αναφέρεται ότι «...η περιγραφή, ο καθορισμός των ορίων μεταξύ των υπηρεσιών εκκίνησης, τερματισμού και διαβίβασης κλήσεων ποικίλλει, ανάλογα με την τοπολογία του δικτύου και τις επικρατούσες στην αγορά συνθήκες, οπότε και επαφίεται στις ΕΡΑ να ορίσουν εκείνα τα στοιχεία που απαρτίζουν το εκάστοτε τμήμα του δικτύου.[...] Τούτο πάραυτα σημαίνει ότι εάν η αγορά εκκίνησης και τερματισμού κλήσεων είναι ήδη ορισθείσες, τότε εξ ορισμού δύναται να ορισθεί και μία πλασματική αγορά διαβίβασης».

Τα ανωτέρω αποτέλεσαν το σημείο εκκίνησης της ΕΕΤΤ για τον ορισμό των σχετικών αγορών. Συνεπώς, η ΕΕΤΤ, αφού έλαβε υπόψη το γεγονός ότι η αγορά διαβιβαστικών

¹⁴ Staff Working Document “Explanatory Note” SEC (2007) 1483 final , σελίδα 27, “As with the initial Recommendation, the delineation between call origination, call termination and transit services can vary, according to network topologies and market conditions, and it is left to NRAs to define those elements constituting each part. It should be noted by the NRAs that while there is a degree of discretion in deciding the appropriate elements constituting call origination, call termination and transit services, these elements are additive, the sum of the three making the whole. This means for instance that if call origination and call termination are already defined then a notional market for transit is also defined by default”.

υπηρεσιών στο δημόσιο σταθερό τηλεφωνικό δίκτυο δεν περιλαμβάνεται πλέον στη (νέα) Σύσταση, και με γνώμονα τα ως άνω οριζόμενα (σημείο 17 του Προοιμίου της Σύστασης), εφήρμοσε το τεστ των τριών κριτηρίων, προκειμένου να αξιολογήσει βάσει των εθνικών συνθηκών εάν η αγορά εξακολουθεί να υπόκειται σε *ex ante* ρύθμιση. Κατόπιν τούτου, κατέληξε στο συμπέρασμα ότι τα τρία κριτήρια πληρούνται σωρευτικά, οπότε και προέβη εν συνεχεία σε αναλυτική εξέταση της ως άνω σχετικής αγοράς.

Η παρούσα Διαβούλευση και Κοινοποίηση παρουσιάζει τα αρχικά συμπεράσματα της ΕΕΤΤ σχετικά με τις χονδρικές αγορές α) εκκίνησης κλήσεων στο δημόσιο τηλεφωνικό δίκτυο που παρέχεται σε σταθερή θέση, β) τερματισμού κλήσεων σε χωριστά δημόσια τηλεφωνικά δίκτυα που παρέχεται σε σταθερή θέση και γ) υπηρεσιών διαβίβασης κλήσεων στο σταθερό δημόσιο τηλεφωνικό δίκτυο. Το Κείμενο Διαβούλευσης παρουσιάζει τα συμπεράσματα της ΕΕΤΤ σε όλες τις σχετικές ορισθείσες αγορές, την εφαρμογή του «τεστ των τριών κριτηρίων» για τις υπηρεσίες διαβίβασης στο σταθερό δημόσιο τηλεφωνικό δίκτυο, την ανάλυση τυχόν έλλειψης αποτελεσματικού ανταγωνισμού (ήτοι διαπίστωσης ύπαρξης Σημαντικής Ισχύος «ΣΙΑ») και την ανάγκη επιβολής κατάλληλων και αναλογικών κανονιστικών υποχρεώσεων που αποσκοπούν στην αντιμετώπιση των προβλημάτων ανταγωνισμού που προκύπτουν από τη διαπίστωση ύπαρξης Σημαντικής Ισχύος στις σχετικές αγορές.

Καθώς η ΕΕΤΤ διαπίστωσε ότι η σχετική αγορά για εκκίνηση κλήσεων στο δημόσιο τηλεφωνικό δίκτυο που παρέχεται σε σταθερή θέση, οι σχετικές αγορές τερματισμού κλήσεων σε χωριστά δημόσια τηλεφωνικά δίκτυα που παρέχεται σε σταθερή θέση και η σχετική αγορά διαβίβασης στο δημόσιο τηλεφωνικό δίκτυο χαρακτηρίζονται από απουσία αποτελεσματικού ανταγωνισμού, καλείται, κατόπιν έκδοσης αιτιολογημένης Απόφασης, και ακολουθώντας την εκ του Νόμου οριζόμενη διαδικασία, να προβεί στην επιβολή των κατάλληλων και αναλογικών κανονιστικών υποχρεώσεων, προκειμένου να αντιμετωπίσει τα προβλήματα ανταγωνισμού που απορρέουν από την ύπαρξη Σημαντικής Ισχύος στις σχετικές αγορές.

Δύναται δε, αφού ορίσει τις κατά τα ως άνω σχετικές αγορές και προβεί σε ανάλυση αυτών, να εξετάσει τις ήδη επιβληθείσες υποχρεώσεις με σκοπό να καθορίσει εάν θα πρέπει να διατηρηθούν, να τροποποιηθούν ή να αρθούν.

1.3. Δομή Κειμένου Διαβούλευσης

Η Ενότητα 2 παρουσιάζει τη δομή της αγοράς λιανικής σταθερής πρόσβασης στενής ζώνης και υπηρεσιών τηλεφωνίας, καθώς και των σχετικών υπηρεσιών χονδρικής.

Η *Ενότητα 3* αναφέρει τα αρχικά συμπεράσματα της ΕΕΤΤ σχετικά με τον ορισμό των σχετικών αγορών χονδρικής εκκίνησης κλήσεων στο δημόσιο τηλεφωνικό δίκτυο που παρέχεται σε σταθερή θέση, χονδρικού τερματισμού σε διακριτά δημόσια τηλεφωνικά δίκτυα που παρέχεται σε σταθερή θέση, και χονδρικών υπηρεσιών διαβίβασης στο σταθερό δημόσιο τηλεφωνικό δίκτυο.

Στην *Ενότητα 4*, η ΕΕΤΤ εφαρμόζει το τεστ των 3 κριτηρίων στη χονδρική (εθνική) αγορά υπηρεσιών διαβίβασης στο σταθερό τηλεφωνικό δίκτυο. Το πρόσθετο αυτό βήμα είναι απαραίτητο για αυτή τη σχετική αγορά, δεδομένου ότι η διαβίβαση δεν περιλαμβάνεται πλέον στην *Αναθεωρημένη (νέα) Σύσταση Σχετικών Αγορών*.

Στην *Ενότητα 5*, η ΕΕΤΤ παρουσιάζει τα αρχικά της συμπεράσματα σχετικά με τον καθορισμό ΣΙΑ στην αγορά χονδρικής εκκίνησης κλήσεων στο δημόσιο τηλεφωνικό δίκτυο που παρέχεται σε σταθερή θέση, χονδρικού τερματισμού σε χωριστά δημόσια τηλεφωνικά δίκτυα που παρέχεται σε σταθερή θέση, και χονδρικών υπηρεσιών διαβίβασης στο σταθερό δημόσιο τηλεφωνικό δίκτυο.

Η *Ενότητα 6* παρουσιάζει τα αρχικά συμπεράσματα της ΕΕΤΤ σχετικά με την επιλογή των κατάλληλων κανονιστικών υποχρεώσεων προκειμένου να αντιμετωπιστούν τα προβλήματα ανταγωνισμού που εντοπίζονται σε αγορές που χαρακτηρίζονται από ΣΙΑ.

Το Παράρτημα Α παρουσιάζει μια λίστα παρόχων με ΣΙΑ στις σχετικές αγορές χονδρικού τερματισμού κλήσεων σε διακριτά δημόσια τηλεφωνικά δίκτυα που παρέχεται σε σταθερή θέση.

Το Παράρτημα Β περιλαμβάνει το ελάχιστο περιεχόμενο της Προσφοράς Αναφοράς Διασύνδεσης του ΟΤΕ (RIO).

Το Παράρτημα Γ περιλαμβάνει τις ερωτήσεις της διαβούλευσης σχετικά με τους ορισμούς αγορών που προτείνονται στην ενότητα 3, το τεστ 3 κριτηρίων (για τη χονδρική διαβίβαση) που διεξάγεται στην Ενότητα 4, τον καθορισμό παρόχων με ΣΙΑ που προτείνεται στην Ενότητα 5 και την επιλογή ρυθμιστικών υποχρεώσεων που αναλύεται στην Ενότητα 6.

1.4. Δημόσια Διαβούλευση

Όλες οι παρατηρήσεις επί της Διαβούλευσης αυτής είναι ευπρόσδεκτες. Ωστόσο, θα διευκόλυνε το έργο της ΕΕΤΤ που συνίσταται στην ανάλυση των απαντήσεων, εάν οι παρατηρήσεις υποβάλλονταν με παραπομπή στον αριθμό της σχετικής ερώτησης του παρόντος εγγράφου. Η παρούσα διαβούλευση εκκινεί την Τετάρτη, 14 - 4 - 2010 έως την Παρασκευή, 14 - 5 - 2010. Οι ενδιαφερόμενοι καλούνται να υποβάλλουν τις παρατηρήσεις

τους γραπτώς και επώνυμα στη διεύθυνση της ΕΕΤΤ (λεωφ. Κηφισίας 60, 15125 – Μαρούσι Αθήνα) καθώς και ηλεκτρονικά (σε επεξεργάσιμη μορφή) στη διεύθυνση market.analysis@eett.gr, μέχρι και την Παρασκευή, 30-1-2009, ώρα 13.30.

Η ΕΕΤΤ εκτιμά ότι πολλά από τα ζητήματα που τίθενται στο παρόν έγγραφο πιθανόν να απαιτούν από κάποιους την παροχή εμπιστευτικών πληροφοριών προς υποστήριξη των παρατηρήσεών τους. Οι συμμετέχοντες θα πρέπει να προσδιορίζουν σαφώς το τμήμα των απαντήσεων που είναι εμπιστευτικό και, εάν είναι εφικτό, να το παρέχουν σε χωριστό παράρτημα της απάντησής τους. Η ΕΕΤΤ θα διαχειριστεί τις πληροφορίες αυτές ως αυστηρά εμπιστευτικές.

2. Χαρακτηριστικά της Ελληνικής Αγοράς σταθερής τηλεφωνίας

2.1. Λιανικές υπηρεσίες σταθερής τηλεφωνίας

Στην αρχή του 2010, το ποσοστό διείσδυσης πρόσβασης σε υπηρεσίες δημόσιας σταθερής τηλεφωνίας στην Ελλάδα έφθανε το 47 % του πληθυσμού. Η διείσδυση μειώθηκε ελάχιστα (κατά 3 %) την περίοδο μεταξύ Ιανουαρίου 2006 και Ιανουαρίου 2010. Συνολικά, την 1/1/2010 υπήρχαν 5.248 εκατομμύρια γραμμές πρόσβασης για υπηρεσίες σταθερής τηλεφωνίας.

Το 2007, οι πάροχοι κινητής τηλεφωνίας Cosmote και Vodafone εισήγαγαν στην αγορά προσφορές σταθερής τηλεφωνίας οικιακής ζώνης (Homezone), οι οποίες είναι συναφείς –και ερευνάται κατά πόσο είναι συγκρίσιμες- ως προς τη λειτουργικότητά τους με τις προσφορές πρόσβασης σταθερής τηλεφωνίας PSTN/ISDN. Οι υπηρεσίες αυτές προσφέρουν στον συνδρομητή μέσω μιας δεύτερης κάρτας SIM, τη δυνατότητα πραγματοποίησης κλήσεων εντός μιας προκαθορισμένης γεωγραφικής περιοχής οικιακής ζώνης, σε τιμές συγκρίσιμες¹⁵ με τις τιμές σταθερής τηλεφωνίας του ΟΤΕ,¹⁶ καθώς και κλήσεις προς αριθμούς κινητού σε ιδιαίτερα χαμηλές τιμές. Στην ίδια γεωγραφική περιοχή ο συνδρομητής μπορεί επίσης να δέχεται εισερχόμενες κλήσεις στην γραμμή οικιακής ζώνης μέσω ενός γεωγραφικού σταθερού αριθμού με χρεώσεις αντίστοιχες των κλήσεων σταθερής τηλεφωνίας. Η υποκατάσταση των υπηρεσιών οικιακής ζώνης έναντι των υπηρεσιών σταθερής τηλεφωνίας θα εξεταστεί στο πλαίσιο ανάλυσης των αγορών σταθερής πρόσβασης στενής ζώνης και τις υπηρεσίες τηλεφωνίας. Ωστόσο, σημειώνεται ότι το υφιστάμενο επίπεδο διείσδυσης υπηρεσιών οικιακής ζώνης είναι ακόμη αρκετά περιορισμένο.

¹⁵ Σχετικά και τουλάχιστον κατά τον χρόνο διεξαγωγής της παρούσας ανάλυσης

¹⁶ Σύμφωνα με τους τιμοκαταλόγους που αναρτώνται στις ιστοσελίδες των δύο παρόχων υπηρεσιών κινητής τηλεφωνίας.

Πίνακας 1: Αριθμός τηλεφωνικών γραμμών και ποσοστό διείσδυσης σταθερής τηλεφωνίας 2006 –2010

	01.01.2006	01.01.2007	01.01.2008	01.01.2009	01.01.2010
Αριθμός σταθερών τηλεφωνικών γραμμών (εκ.)	5.520	5.398	5.328	5.254	5.248
Πληθυσμιακή Διείσδυση (%)	50 %	49%	48%	47 %	47 %
Γραμμές Homezone	M/Δ	M/Δ	98.645	187.155	190.995 (30.06.2009)

1. Σημείωση: Περιλαμβάνει αναλογικές και γραμμές πρόσβασης ISDN και σταθερής πρόσβασης οικιακής ζώνης-Homezone (Cosmote και Vodafone).
2. Πηγή: ΕΕΤΤ

2.1.2. Υφιστάμενες ρυθμιστικές υποχρεώσεις των λιανικών αγορών σταθερής τηλεφωνίας

Σε σχέση με τις υπηρεσίες σταθερής τηλεφωνίας, έχει θεσπιστεί μια σειρά ρυθμιστικών υποχρεώσεων σε επίπεδο λιανικής, και πιο συγκεκριμένα:

- **Επιλογή και Προεπιλογή Φορέα**

Οι μηχανισμοί της Επιλογής και Προεπιλογής Φορέα είναι τα βασικά μέσα που προάγουν τον ανταγωνισμό χωρίς να απαιτείται η ανάπτυξη ενός εκτεταμένου δικτύου πρόσβασης από τους εναλλακτικούς παρόχους. Η Επιλογή Φορέα επιτρέπει σε ένα συνδρομητή που είναι συνδεδεμένος με το δίκτυο του κοινοποιημένου φορέα, να επιλέγει έναν εναλλακτικό πάροχο από τον οποίο και να προμηθεύεται αστικές, υπεραστικές κλήσεις ή/και κλήσεις σε διεθνείς προορισμούς πληκτρολογώντας ένα πρόθεμα. Όταν παρέχεται η υπηρεσία της Προεπιλογής Φορέα, οι συνδρομητές μπορούν να κάνουν μια σταθερή (ή ημι-σταθερή) επιλογή ενός εναλλακτικού παρόχου για όλες τις κλήσεις ή κάποιες κατηγορίες κλήσεων χωρίς να απαιτείται η πληκτρολόγηση προθέματος. Το Άρθρο 19 της Ευρωπαϊκής Οδηγίας για την Καθολική Υπηρεσία απαιτεί η δυνατότητα Επιλογής και Προεπιλογής Φορέα να παρέχεται στους εναλλακτικούς παρόχους από παρόχους σταθερής τηλεφωνίας που κατέχουν ΣΙΑ στην αγορά πρόσβασης στο δημόσιο τηλεφωνικό δίκτυο σε σταθερή θέση ή/και στις αγορές δημόσια παροχόμενων σταθερών τηλεφωνικών υπηρεσιών. Σύμφωνα με την ΑΠ ΕΕΤΤ 406/34/11.10.2006 (ΦΕΚ 1669/Β/14.11.2006), η χονδρική εκκίνηση κλήσεων μέσω Επιλογής και Προεπιλογής Φορέα επιβλήθηκε στον ΟΤΕ ως κανονιστική υποχρέωση προκειμένου να αμβλυνθούν τα προβλήματα ανταγωνισμού που έχει παρατηρηθεί ότι προκύπτουν συνέπεια της διαπίστωσης κατοχής ΣΙΑ στη χονδρική αγορά εκκίνησης κλήσεων.

- **Χονδρική εκμίσθωση γραμμών**

Σύμφωνα με την υπ' αριθμ. 411/017/22.11.2006 Απόφαση της ΕΕΤΤ (ΦΕΚ 1873/Β/28.12.2006), η χονδρική εκμίσθωση γραμμών ("ΧΕΓ") επιβλήθηκε στον ΟΤΕ ως κανονιστική υποχρέωση προκειμένου να αμβλυνθούν τα προβλήματα ανταγωνισμού που έχει παρατηρηθεί ότι προκύπτουν συνέπεια της διαπίστωσης ύπαρξης ΣΙΑ στη λιανική πρόσβαση σε υπηρεσίες σταθερής τηλεφωνίας. Ωστόσο, και σύμφωνα με στοιχεία όπως αυτά έχουν νομίμως συλλεγεί από την ΕΕΤΤ μέχρι και την 31^η Αυγούστου 2009, η χρήση της ΧΕΓ ήταν περιορισμένη. Συγκεκριμένα, μόνο τρεις (3) εναλλακτικοί πάροχοι χρησιμοποιούσαν ΧΕΓ, με χρήση συνολικά περίπου 25.000 γραμμών.

- **Έλεγχος τιμών λιανικής**

Σύμφωνα με την ΑΠ ΕΕΤΤ 411/017/22.11.2006 (ΦΕΚ 1873/Β/28.12.2006), επιβλήθηκε στον ΟΤΕ ο έλεγχος τιμών λιανικής υπό τη μορφή τιμής οροφής (Price Cap). Το ανώτατο όριο τιμών (τιμή οροφής) εφαρμόζεται στις μεσοσταθμισμένες τιμές λιανικής του ΟΤΕ για προϊόντα σταθερής πρόσβασης στενής ζώνης, δηλ. για συνδέσεις PSTN, για μηνιαίο μίσθωμα γραμμών PSTN, για συνδέσεις ISDN και μηνιαίο μίσθωμα γραμμών ISDN. Επίσης, η ΕΕΤΤ έχει επιβάλει ένα υπο-όριο (sub-cap) στη μεσοσταθμισμένη τιμή του ΟΤΕ για σύνδεση PSTN και ISDN.

- **Φορητότητα αριθμών**

Σύμφωνα με το Άρθρο 30 της *Κοινοτικής Οδηγίας για την Καθολική Υπηρεσία*, τα Κράτη Μέλη υποχρεούνται να διασφαλίσουν ότι όλοι οι χρήστες δημόσιων σταθερών τηλεφωνικών υπηρεσιών (συμπεριλαμβανομένων των υπηρεσιών κινητής τηλεφωνίας) έχουν τη δυνατότητα να μεταφέρουν γεωγραφικούς και μη γεωγραφικούς αριθμούς. Η υποχρέωση αυτή έχει ενσωματωθεί στο Ελληνικό δίκαιο και έχει υλοποιηθεί πλήρως για όλες τις κατηγορίες αριθμών σταθερής τηλεφωνίας από την 1/4/2004 και για τους αριθμούς κινητής τηλεφωνίας από την 1/6/2004, σύμφωνα με τα οριζόμενα στην ΑΠ ΕΕΤΤ 254/71/2002 (ΦΕΚ 791/Β/2002) όπως ισχύει τροποποιηθήσα με τις ΑΠ ΕΕΤΤ 300/23/2003 (ΦΕΚ 1915/Β/2003) και ΑΠ ΕΕΤΤ 351/75/2005 (ΦΕΚ 717/Β/2005).

2.1.3. Πάροχοι υπηρεσιών σταθερής τηλεφωνίας

Την 1.07.2008, δεκατρείς (13) εναλλακτικοί πάροχοι προσέφεραν απευθείας σταθερή πρόσβαση στο δημόσιο τηλεφωνικό δίκτυο, ενώ δεκατέσσερις (14) πάροχοι προσέφεραν την δυνατότητα κλήσεων μέσω ΕΦ/ΠΦ. Ωστόσο, λόγω της παρατηρούμενης κατά το τελευταίο χρονικό διάστημα συγκέντρωσης της αγοράς, ο αριθμός των εν λόγω παρόχων μειώθηκε με

αποτέλεσμα την 1.7.2009 δέκα (10) εναλλακτικοί πάροχοι προσέφεραν σταθερή πρόσβαση στο δημόσιο τηλεφωνικό δίκτυο ενώ οχτώ (8) πάροχοι προσέφεραν την δυνατότητα κλήσεων μέσω ΕΦ/ΠΦ (Πίνακας 2).

Πίνακας 2: Αριθμός εναλλακτικών παρόχων που προσφέρουν λιανική σταθερή πρόσβαση στο δημόσιο τηλεφωνικό δίκτυο και δυνατότητα κλήσεων μέσω ΕΦ/ΠΦ

Αριθμός παρόχων	01.07.2006	01.07.2007	01.07.2008	01.07.2009
Πάροχοι που προσφέρουν απευθείας πρόσβαση (καθώς και κλήσεις μέσω απευθείας πρόσβασης)	13	15	13	10
Πάροχοι που προσφέρουν κλήσεις βάσει ΕΦ/ΠΦ				
- μέσω ΕΦ	12	12	14	8
- μέσω ΠΦ	12	12	14	8

Πηγή: ΕΕΤΤ

Το 2007, δύο πάροχοι κινητής τηλεφωνίας (Cosmote και Vodafone) ξεκίνησαν να παρέχουν υπηρεσίες οικιακής ζώνης (Homezone). Όπως έχει ήδη αναφερθεί η υποκατάσταση των υπηρεσιών οικιακής ζώνης έναντι των υπηρεσιών σταθερής τηλεφωνίας θα εξεταστεί στο πλαίσιο ανάλυσης των αγορών σταθερής πρόσβασης στενής ζώνης και τις υπηρεσίες τηλεφωνίας.

2.1.4. Δομή της αγοράς πρόσβασης σταθερής τηλεφωνίας

Η είσοδος εναλλακτικών παρόχων στην αγορά οδήγησε σε μικρή συρρίκνωση του μεριδίου αγοράς του ΟΤΕ αναφορικά με την παροχή πρόσβασης στο δημόσιο σταθερό τηλεφωνικό δίκτυο. Το μερίδιο αγοράς του ΟΤΕ που ανερχόταν σε 79.2 % (01.01.2010) των σταθερών τηλεφωνικών γραμμών πρόσβασης εξακολουθεί να είναι εξαιρετικά υψηλό. Ο σημαντικότερος ανταγωνιστής του ΟΤΕ στη σταθερή πρόσβαση στο δημόσιο τηλεφωνικό δίκτυο είναι η FORTHNET. Ωστόσο, ο εν λόγω πάροχος κατείχε μόνο ένα μερίδιο της τάξεως του 5.4 % (01.01.2010). Η HOL και η WIND είναι ο τρίτος και ο τέταρτος κατά σειρά μεγαλύτερος πάροχος, με μερίδια αγοράς 4.4 % και 3.6 % αντίστοιχα. Η Cosmote και η Vodafone εισήλθαν πρόσφατα στον τομέα της σταθερής με τις υπηρεσίες οικιακής ζώνης (Homezone) και έχουν προς το παρόν πολύ μικρά μερίδια αγοράς (βλ. Πίνακα 1, σύμφωνα με τον οποίο το μερίδιο των υπηρεσιών Homezone είναι 3.64 % την 01.07.2009). Όπως έχει ήδη αναφερθεί η υποκατάσταση των υπηρεσιών οικιακής ζώνης έναντι των υπηρεσιών

σταθερής τηλεφωνίας θα εξεταστεί στο πλαίσιο ανάλυσης των αγορών σταθερής πρόσβασης στενής ζώνης και τις υπηρεσίες τηλεφωνίας.

Πίνακας 3: Μερίδια αγοράς (%) με βάση τον αριθμό γραμμών πρόσβασης στο δημόσιο σταθερό τηλεφωνικό δίκτυο από 1.1.2008 ως και 1.1.2010

	01.01.2008	01.01.2009	01.01.2010
ΟΤΕ	93.9 %	85.7 %	79.2 %
FORTHNET	1.2 %	3.3 %	5.4 %
WIND	1.4 %	2.9 %	3.6 %
ON TELECOMS	0.8 %	1.9 %	1.9 %
HOL	0.2 %	1.6 %	4.4 %
Άλλοι	2.5 %	4.6 %	5.5 %
Σύνολο	100%	100%	100 %

Πηγή: ΕΕΤΤ

2.1.4.1. Δομή της αγοράς υπηρεσιών κλήσεων από σταθερό

Ο Πίνακας 4 καταδεικνύει ότι, κατά την περίοδο 2005-2008, παρατηρείται κατά περίπτωση διαφορετική μείωση στα μερίδια αγοράς του ΟΤΕ, ανάλογα με τη εκάστοτε τηλεφωνική υπηρεσία. Παραδείγματος χάριν, σχετικά με τις αστικές κλήσεις, το μερίδιο αγοράς του ΟΤΕ μειώθηκε από 74.1% το 2005 σε 68.6 % το 2008. Στις υπεραστικές/εθνικές κλήσεις, το μερίδιο αγοράς του ΟΤΕ μειώθηκε περισσότερο από 68.5 % το 2005 σε 59.0 % το 2008. Το μερίδιο αγοράς του ΟΤΕ για κλήσεις από σταθερό σε κινητό παρέμεινε σχετικά σταθερό, κυμαινόμενο περί το 70%. Τέλος αναφορικά με τις διεθνείς κλήσεις, το μερίδιο αγοράς του ΟΤΕ μειώθηκε σημαντικά σε επίπεδα κάτω του 50%, συγκεκριμένα στο 41.3% για το 2008.

Πίνακας 4: Όγκος κίνησης ΟΤΕ και άλλων παρόχων

Μερίδια αγοράς (%) με βάση τον όγκο κίνησης (λεπτά)

	2005	2006	2007	2008
Λεπτά αστικών κλήσεων				
ΟΤΕ - απευθείας κλήσεις	74.1%	71.6%	69.9%	68.6%
Εναλλακτικοί- έμμεσες κλήσεις	25.0%	27.1%	25.0%	14.7%
Εναλλακτικοί- απευθείας κλήσεις	0.9%	1.3%	4.7%	15.3%
Σταθερές Κλήσεις Homezone (1)	0.0%	0.0%	0.4%	1.4%
Σύνολο	100,0%	100,0%	100,0%	100,0%
Λεπτά Εθνικών (υπεραστικών) κλήσεων				
ΟΤΕ - απευθείας κλήσεις	68.5%	67.4%	62.5%	59.0%
Εναλλακτικοί- έμμεσες κλήσεις	30.1%	30.3%	29.9%	16.0%
Εναλλακτικοί- απευθείας κλήσεις	1.4%	2.3%	5.7%	19.3%
Σταθερές Κλήσεις Homezone (1)	0.0%	0.0%	1.9%	5.7%
Σύνολο	100,0%	100,0%	100,0%	100,0%
Αστικές και εθνικές κλήσεις				
ΟΤΕ - απευθείας κλήσεις	73.2%	70.9%	68.6%	66.6%
Εναλλακτικοί- έμμεσες κλήσεις	25.8%	27.6%	25.9%	15.0%
Εναλλακτικοί- απευθείας κλήσεις	1.0%	1.5%	4.9%	16.1%
Σταθερές Κλήσεις Homezone	0.0%	0.0%	0.6%	2.3%
Σύνολο	100,0%	100,0%	100,0%	100,0%
Κλήσεις από σταθερό σε κινητό				
ΟΤΕ - απευθείας κλήσεις	70.1%	69.9%	70.9%	70.6%
Εναλλακτικοί- έμμεσες κλήσεις	27.8%	27.1%	23.5%	16.1%
Εναλλακτικοί- απευθείας κλήσεις	2.1%	3.0%	5.2%	11.5%
Σταθερές Κλήσεις Homezone	0.0%	0.0%	0.4%	1.8%
Σύνολο	100,0%	100,0%	100,0%	100,0%
Λεπτά διεθνών κλήσεων				
ΟΤΕ - απευθείας κλήσεις	45.3%	36.8%	32.4%	41.3%
ΟΤΕ – έμμεσες κλήσεις (2)	5.2%	5.7%	15.6%	9.0%
Εναλλακτικοί- έμμεσες κλήσεις	48.8%	55.7%	49.0%	29.0%
Εναλλακτικοί- απευθείας κλήσεις	0.7%	1.8%	2.8%	19.0%
Σταθερές Κλήσεις Homezone	0.0%	0.0%	0.2%	1.7%
Σύνολο	100,0%	100,0%	100,0%	100,0%
Λεπτά κλήσεων Dial-up				
ΟΤΕ	99.3%	99.3%	99.0%	98.9%
Εναλλακτικοί	0.7%	0.7%	1.0%	1.1%
Σύνολο	100,0%	100,0%	100,0%	100,0%
Κλήσεις προς παρόχους υπηρεσιών				
ΟΤΕ	99.6%	99.4%	97.2%	89.8%
Εναλλακτικοί	0.4%	0.6%	2.8%	10.2%

Σύνολο	100,0%	100,0%	100,0%	100,0%
Σύνολο λεπτών κλήσεων				
ΟΤΕ	82.2%	78.9%	74.8%	70.7%
Εναλλακτικοί	17.8%	21.1%	25.2%	29.3%

Σημειώσεις:

(1) Το σύνολο αστικών/υπεραστικών-εθνικών κλήσεων που εκκινούν από πελάτες σταθερής οικιακής ζώνης (Homezone) έχει διαιρεθεί σε ίσα μέρη σε αστικές και εθνικές κλήσεις.

(2) Η κίνηση από κάρτες συμπεριλαμβάνεται μόνο στο βαθμό που αφορά τη διεθνή κίνηση.

Πηγή: ΕΕΤΤ

2.2. Χονδρικές Αγορές υπηρεσιών σταθερής τηλεφωνίας

Χονδρική πρόσβαση σε φυσική υποδομή δικτύου που παρέχεται σε σταθερή θέση

Στο πλαίσιο του πρώτου γύρου ανάλυσης αγορών, δυνάμει της ΑΠ ΕΕΤΤ 388/012/30.05.2006 (ΦΕΚ 932/Β/18-7-2006), η ΕΕΤΤ καθόρισε τον ΟΤΕ ως πάροχο με ΣΙΑ στην αγορά αδεσμοποίητης πρόσβασης – πλήρους ή μεριζόμενης – στο συνεστραμμένο ζεύγος τοπικού βρόχου, για την παροχή ευρυζωνικών υπηρεσιών ηλεκτρονικών επικοινωνιών και δημόσια διαθέσιμων τηλεφωνικών υπηρεσιών σε σταθερή θέση. Δυνάμει της ίδιας ως άνω Απόφασης, η ΕΕΤΤ επέβαλε στον ΟΤΕ συγκεκριμένες υποχρεώσεις διαφάνειας και αμεροληψίας, την υποχρέωση παροχής πρόσβασης σε συγκεκριμένες ευκολίες, την υποχρέωση κοστοστρέφειας των τιμών και την υποχρέωση λογιστικού διαχωρισμού. Στο πλαίσιο της υποχρέωσης διαφάνειας, επιβλήθηκε στον ΟΤΕ η υποχρέωση να δημοσιεύει στην ιστοσελίδα του και να διαθέτει Προσφορά Αναφοράς για την Αδεσμοποίητη Πρόσβαση στον τοπικό βρόχο (Reference Unbundling Offer - RUO) με ένα ελάχιστο περιλαμβανόμενο σε αυτή περιεχόμενο υπηρεσιών παροχής αδεσμοποίητης πρόσβασης στον τοπικό βρόχο και υποβρόχο.

Κατά το δεύτερο γύρο ανάλυσης των αγορών, η ΕΕΤΤ διαπίστωσε ότι ο ΟΤΕ εξακολουθούσε να διατηρεί ΣΙΑ στη σχετική αγορά (πλέον αγορά 4 της *Αναθεωρημένης Σύστασης Σχετικών Αγορών*) και εξέδωσε την ΑΠ ΕΕΤΤ 531/065/23.07.09 (ΦΕΚ 1550/Β/28.7.09), σύμφωνα με την οποία διατηρούνται όλες οι υφιστάμενες ρυθμιστικές υποχρεώσεις, ενώ τίθενται σε ισχύ και ορισμένες νέες υποχρεώσεις (πρόσβαση στις σωληνώσεις του ΟΤΕ στο τμήμα του δικτύου μεταξύ της εξωτερικής καμπίνας και του Αστικού Κέντρου, υπό όρους πρόσβαση σε σκοτεινή ίνα, υποχρέωση υποβολής συγκεκριμένων πληροφοριών σχετικά με τη δομή του δικτύου πρόσβασής του δύο φορές κάθε χρόνο).

Η ανάπτυξη της ΑΠΤοΒ είναι ο βασικός παράγοντας ενίσχυσης του ανταγωνισμού σε επίπεδο υποδομών για την παροχή σταθερής πρόσβασης σε δημόσιες τηλεφωνικές υπηρεσίες στην Ελλάδα. Το Δεκέμβριο του 2008, 16 πάροχοι ευρυζωνικής πρόσβασης χρησιμοποιούσαν 589.234 πλήρως αποδεδιοποιημένους βρόχους και 56.890 μεριζόμενους βρόχους (χωρίς όμως να παρέχουν όλοι πρόσβαση PSTN/ISDN μέσω των συγκεκριμένων μισθωμένων βρόχων). Αντίστοιχα το Δεκέμβριο του 2009, οι πάροχοι χρησιμοποιούσαν 937.878 πλήρως αποδεδιοποιημένους βρόχους και 49.423 μεριζόμενους βρόχους.

Οι γραμμές οπτικών ινών δεν συμπεριλήφθηκαν στην αγορά φυσικής υποδομής δικτύου που παρέχεται σε σταθερή θέση λόγω του εξαιρετικά μικρού βαθμού διείσδυσης τους.

Παράλληλα η ΕΕΤΤ κατέληξε στο συμπέρασμα ότι τα έργα που αφορούν στην ανάπτυξη ευρυζωνικών δικτύων οπτικών ινών σε μητροπολιτικές και μη μητροπολιτικές περιοχές βάσει της Δράσης 4.2 του συγχρηματοδοτούμενου προγράμματος που υλοποιείται επί του παρόντος στην Ελλάδα δεν μπορούν επί του παρόντος να θεωρηθούν ικανά να μεταβάλλουν την ουσιαστική δομή και τη δυναμική της αγοράς.

Παρομοίως η ΕΕΤΤ κατέληξε στο ίδιο συμπέρασμα επί του παρόντος αναφορικά με την σχετικά πρόσφατη ανακοίνωση υιοθέτησης εθνικής στρατηγικής για την ανάπτυξη υποδομών Δικτύων Πρόσβασης Νέας Γενιάς και για την ανάπτυξη υποδομής οπτικών ινών σε περίπου πενήντα μεγάλες πόλεις της Ελλάδας τα επόμενα επτά χρόνια.

Χονδρική εκκίνηση κλήσεων στο δημόσιο τηλεφωνικό δίκτυο που παρέχεται σε σταθερή θέση, τερματισμός κλήσεων σε χωριστά δημόσια τηλεφωνικά δίκτυα που παρέχεται σε σταθερή θέση, χονδρικές υπηρεσίες διαβίβασης στο δημόσιο τηλεφωνικό δίκτυο

Δυνάμει της ΑΠ ΕΕΤΤ 406/34/11.10.06 (ΦΕΚ 1669/14.11.06), ο ΟΤΕ καθορίστηκε ως έχων ΣΙΑ στις αγορές χονδρικής εκκίνησης κλήσεων στο δημόσιο τηλεφωνικό δίκτυο που παρέχεται σε σταθερή θέση, χονδρικού τερματισμού κλήσεων στο δημόσιο τηλεφωνικό δίκτυό του που παρέχεται σε σταθερή θέση και χονδρικής διαβίβασης στο δημόσιο τηλεφωνικό δίκτυο.

Βάσει της ως άνω απόφασης έχει επιβληθεί στον ΟΤΕ υποχρέωση κοστοστρέφειας των τελών διασύνδεσης, με την υιοθέτηση ενός μοντέλου FL-LRAIC που στηρίζεται στην εφαρμογή top-down προσέγγισης. Τα τέλη διασύνδεσης του ΟΤΕ παρουσιάζονται στον Πίνακα 5.

Πίνακας 5: Τέλη διασύνδεσης του ΟΤΕ (χονδρική εκκίνηση/χονδρικός τερματισμός και εθνική διαβίβαση) την 31.12.2009

	Ώρες Αιχμής (Δευτέρα έως Παρασκευή 08:00 – 20:00) (€/λεπτό)	Ώρες Μη Αιχμής (Δευτέρα έως Παρασκευή 00:00 – 08:00 & 20:00 – 24:00) (€/λεπτό)	Σάββατο (00:00 – 24:00) (€/λεπτό)	Κυριακή (00:00 – 24:00) (€/λεπτό)
Χονδρικός τερματισμός/εκκίνηση (τοπικό επίπεδο - local)	0,0048	0,0044	0,0044	0,0034
Τερματισμός/εκκίνηση Single tandem	0,0082	0,0076	0,0076	0,0060
Τερματισμός/εκκίνηση Double tandem	0,0107	0,0102	0,0102	0,0080

Πηγή: ΕΕΤΤ

Σύμφωνα με την ίδια Απόφαση οι εναλλακτικοί πάροχοι, που προσδιορίζονται σε σχετικό παράρτημά της, έχουν καθορισθεί ως έχοντες ΣΙΑ στις σχετικές αγορές χονδρικού τερματισμού στα διακριτά δημόσια τηλεφωνικά δίκτυά τους που παρέχεται σε σταθερή θέση. Στους εν λόγω παρόχους η ΕΕΤΤ επέβαλε υποχρέωση ελέγχου τιμών υπό τη μορφή τιμής οροφής. Την 1/01/09, η τιμή οροφής του χονδρικού τερματισμού κλήσεων ανερχόταν σε 0,00823€/λεπτό δυνάμει της 505/058/23.12.2008 Απόφασης της ΕΕΤΤ (ΦΕΚ 2706/Β/31.12.08).

Μερίδια αγοράς του ΟΤΕ στη χονδρική εκκίνηση κλήσεων

Η χονδρική εκκίνηση κλήσεων νοείται ως μια υπηρεσία που προσφέρεται σε παρόχους Ε/Φ, Π/Φ και σε παρόχους τερματισμού κλήσεων οι οποίοι επιθυμούν να τερματίζουν κλήσεις μεριζόμενης χρέωσης, κλήσεις σε κάρτες ή κλήσεις οι οποίες χρεώνονται λιανικά στο καλούμενο. Αντίθετα, οι κλήσεις πρόσθετης χρέωσης δεν περιλαμβάνουν την παροχή χονδρικής εκκίνησης κλήσεων, διότι ο πάροχος εκκίνησης χρεώνει τον καλούντα συνδρομητή, ιδιο-παρέχει την εκκίνηση της κλήσης και αγοράζει τερματισμό κλήσης εάν ο πάροχος υπηρεσιών βρίσκεται σε άλλο δίκτυο.

Ο ΟΤΕ είναι ο μοναδικός πάροχος χονδρικής εκκίνησης κλήσεων σε παρόχους ΕΦ/ΠΦ, ενώ η χονδρική εκκίνηση κλήσεων σε παρόχους υπηρεσιών παρέχεται και από τον ΟΤΕ και από τους εναλλακτικούς. Το 2009, ο ΟΤΕ κατείχε μερίδιο αγοράς 99% στη χονδρική εκκίνηση κλήσεων, μη συμπεριλαμβανομένης της ιδιο-παροχής (βλ. Πίνακας 6), ενώ στην περίπτωση

που η ιδιο-παροχή ληφθεί υπόψη το συνολικό μερίδιο αγοράς του ΟΤΕ το 2008 ανέρχεται σε 81%.

Πίνακας 6: Μερίδια αγοράς ΟΤΕ και άλλων παρόχων σχετικά με τη χονδρική εκκίνηση κλήσεων σταθερής τηλεφωνίας (βάσει του όγκου κίνησης χωρίς ιδιοπαροχή)

	2005	2006	2007	2008	2009
ΟΤΕ (1)	99.99%	99.95%	99.83%	99.09%	99.09%
Εναλλακτικοί (2)	0.01%	0.05%	0.17%	0.47%	0.91%
Σύνολο	100%	100%	100%	100%	100%

(1) Χονδρική εκκίνηση κλήσεων που προσφέρεται σε παρόχους ΕΦ/ΠΦ και εκκίνηση προς αριθμούς ατελούς χρέωσης (800) ή μεριζόμενης χρέωσης (801).

(2) Χονδρική εκκίνηση κλήσεων εκκίνηση προς αριθμούς ατελούς χρέωσης (800) ή μεριζόμενης χρέωσης (801).

Πηγή: ΕΕΤΤ

Μερίδια αγοράς στον τερματισμό σε επίπεδο χονδρικής

Στον πρώτο γύρο της ανάλυσης αγοράς, η ΕΕΤΤ εξέτασε τις διακριτές αγορές ανά δίκτυο για την παροχή χονδρικού τερματισμού κλήσεων σε τελικούς χρήστες και κατέληξε στο συμπέρασμα ότι δεν είναι εφικτό για οποιονδήποτε πάροχο πλην του παρόχου που ελέγχει το σημείο τερματισμού του δικτύου σε συγκεκριμένο τελικό χρήστη και γεωγραφικό αριθμό, να τερματίσει κλήσεις. Συνεπώς, κάθε πάροχος σταθερού δικτύου έχει μερίδιο αγοράς 100 % στον τερματισμό στους τελικούς χρήστες του δικτύου του σε επίπεδο χονδρικής.

Μερίδια αγοράς του ΟΤΕ στη χονδρική εθνική διαβίβαση

Το μερίδιο αγοράς του ΟΤΕ για την εθνική διαβίβαση ήταν σταθερά κοντά στο 100% επί σειρά ετών (Πίνακας 7). Η προσφορά χονδρικών υπηρεσιών σταθερής εθνικής διαβίβασης στην Ελλάδα από άλλους παρόχους είναι πολύ περιορισμένη.

Πίνακας 7: Μερίδια αγοράς χονδρικής εθνικής διαβίβασης σε όρους όγκου - κίνησης.

	2005	2006	2007	2008	2009 ^A
ΟΤΕ	97,1%	95,8%	99,1%	98,5%	94,1%
Πάροχοι	2,9%	4,2%	0,9%	1,5%	5,9%

Σημείωση:

(1) Η δεσομοποιημένη διαβίβαση αποτελείται από τη διαβίβαση σε συνδυασμό με εκκίνηση και τερματισμό σε επίπεδο single ή double tandem. Το συνολικό τμήμα της διαβίβασης σε μια τέτοια προσφορά περιλαμβάνει επίσης το τμήμα διαβίβασης του ΟΤΕ στην εκκίνηση και τον τερματισμό σε επίπεδο single και double tandem. Δεν υπάρχει κάποια εκτίμηση του τμήματος διαβίβασης που συνδέεται με τον υπηρεσίες τερματισμού των εναλλακτικών. Ωστόσο, αυτό είναι μάλλον μικρό.

Πηγή: ΕΕΤΤ

3. Ορισμός σχετικής αγοράς

3.1. Ιστορικό

Ο ορισμός της σχετικής αγοράς προϊόντων αναλύει τους περιορισμούς στην πρακτική καθορισμού τιμών των παρόχων ηλεκτρονικών επικοινωνιών, που προκύπτουν από τη δυνατότητα υποκατάστασης ζήτησης και προσφοράς. Για το σκοπό ορισμού των σχετικών αγορών προϊόντων, η ΕΕΤΤ λαμβάνει υπόψη της μια σειρά παραγόντων για την αξιολόγηση της υποκαταστασιμότητας προσφοράς και ζήτησης, συμπεριλαμβανομένης και της εφαρμογής του SSNIP test όπου είναι πρακτικά δυνατό να εφαρμοστεί.¹⁷ Με βάση το εν λόγω τεστ, μια συγκεκριμένη υπηρεσία ή ένα σύνολο υπηρεσιών συνιστά χωριστή σχετική αγορά εάν ένας υποθετικός μονοπωλιακός πάροχος μπορούσε να επιβάλει μια μικρή αλλά ουσιώδη (έως και 10%), μη προσωρινή αύξηση τιμής πάνω από το ανταγωνιστικό επίπεδο, χωρίς να μειωθούν οι πωλήσεις, σε τέτοιο βαθμό ώστε αυτή η άνοδος τιμών να καταστεί ασύμφορη.¹⁸ Εάν μια τέτοια άνοδος τιμών ήταν ασύμφορη, επειδή οι καταναλωτές θα μεταπηδούσαν σε άλλα προϊόντα ή οι προμηθευτές άλλων προϊόντων θα άρχιζαν να ανταγωνίζονται με τον υποθετικό μονοπωλιακό πάροχο, ο καθορισμός αγοράς θα έπρεπε να επεκταθεί για να περιλάβει τα υποκατάστατα προϊόντα. Ο ορισμός της αγοράς εξετάζει την πιθανή ανταγωνιστική ανταπόκριση μιας ομάδας πελατών (όχι οριακών), δηλαδή όχι απαραίτητως της πλειοψηφίας των πελατών.¹⁹

Μια «**σχετική γεωγραφική αγορά**» περιλαμβάνει την περιοχή όπου οι σχετικές επιχειρήσεις δραστηριοποιούνται στην παροχή και προμήθεια προϊόντων ή/ και υπηρεσιών, στην οποία οι συνθήκες του ανταγωνισμού είναι επαρκώς ομοιογενείς και διακριτές από γειτονικές περιοχές, όπου οι συνθήκες του ανταγωνισμού είναι ουσιαστικά διαφορετικές.

Η *Αναθεωρημένη Σύσταση Σχετικών Αγορών* της Ευρωπαϊκής Επιτροπής αναφέρει ότι οι ΕΡΑ οφείλουν να αναλύσουν τις σχετικές αγορές «εκκίνησης κλήσεων από το δημόσιο τηλεφωνικό δίκτυο που παρέχεται σε σταθερή θέση» και «τερματισμού κλήσεων σε μεμονωμένα δημόσια τηλεφωνικά δίκτυα που παρέχονται σε σταθερή θέση». Η εκκίνηση κλήσεων περιλαμβάνει «τη μεταφορά τοπικών κλήσεων και οριοθετείται κατά τρόπο που συμβαδίζει με τα όρια για τις αγορές διαβίβασης κλήσεων και τερματισμού κλήσεων στο δημόσιο τηλεφωνικό δίκτυο που παρέχεται σε σταθερή θέση. Αντίστοιχα, ο τερματισμός κλήσεων περιλαμβάνει «τη μεταφορά τοπικών κλήσεων και οριοθετείται κατά τρόπο που

¹⁷ Βλέπε την Ανακοίνωση της Επιτροπής για τον Ορισμό Αγορών και τις Κατευθυντήριες Γραμμές..

¹⁸ Βλέπε την Ανακοίνωση της Επιτροπής για τον Ορισμό Αγορών και τις Κατευθυντήριες Γραμμές..

¹⁹ Βλέπε, παραδείγματος χάρι, Υπόθεση, *Hoffman-La Roche & Co. A. G. v. Commission* [1979] ECR 461 and *Ahmed Saeed Flugreisen v. Zentrale zur Bekämpfung unlauteren Wettbewerbs* [1989] ECR 803.

συμβαδίζει με τα όρια για την αγορά εκκίνησης κλήσεων και την αγορά διαβίβασης κλήσεων στο δημόσιο τηλεφωνικό δίκτυο που παρέχεται σε σταθερή θέση».

Αντιθέτως, οι χονδρικές υπηρεσίες διαβίβασης στην αγορά σταθερής δημόσιας τηλεφωνίας δεν αποτελούν πλέον τμήμα της *Αναθεωρημένης Σύστασης Σχετικών Αγορών*. Για το λόγο αυτό και κατ' εφαρμογή των οριζόμενων στο σημείο 17 του προοιμίου της (Αναθεωρημένης) Σύστασης, η EETT υποχρεούται να εφαρμόσει το τεστ των τριών κριτηρίων στην εν λόγω αγορά προκειμένου να εκτιμήσει κατά πόσο με βάση τα εθνικά δεδομένα η ανωτέρω αγορά συνεχίζει να επιδέχεται εκ των προτέρων ρύθμιση.

3.2. Καθορισμός ορίων μεταξύ εκκίνησης κλήσεων, τερματισμού κλήσεων και διαβίβασης

Οι υπηρεσίες διασύνδεσης περιλαμβάνουν την σταθερή εκκίνηση, τη διαβίβαση και τον τερματισμό κλήσεων και συνίστανται στη διαβίβαση φωνής ή/και δεδομένων μεταξύ διαφορετικών σημείων εντός δημόσιου τηλεφωνικού δικτύου. Κατά τον καθορισμό των στοιχείων της χονδρικής διασύνδεσης – σταθερή εκκίνηση κλήσεων, διαβίβαση στα δημόσια τηλεφωνικά δίκτυα και αντίστοιχα, σταθερός τερματισμός κλήσεων – λαμβάνεται υπόψη το γεγονός ότι οι τρεις αυτές υπηρεσίες αποτελούν ένα ενοποιημένο πακέτο υπηρεσιών του οποίου το αποτέλεσμα είναι η διασφάλιση της διασυνδεσιμότητας των δικτύων και το οποίο επιτρέπει την παροχή κλήσεων στους τελικούς χρήστες. Η εκκίνηση και ο τερματισμός κλήσεων είναι αμφότερες συμμετρικές υπηρεσίες όσον αφορά στα φυσικά στοιχεία του δικτύου που χρησιμοποιούνται για την παροχή τους (το τμήμα του δικτύου που διασφαλίζει τη σύνδεση μεταξύ του τελικού χρήστη και του πλησιέστερου κόμβου) και στο μηχανισμό κατανομής πόρων, ο οποίος και αποτελεί την πρώτη υπηρεσία που αντιλαμβάνεται ο «καλών».

Σχετικά με τη λειτουργικότητα και τη χρήση τους, οι δύο υπηρεσίες εκκίνησης και τερματισμού σε σταθερή θέση αγοράζονται από έναν πάροχο για διαφορετικούς σκοπούς: η εκκίνηση κλήσεων από το δημόσιο τηλεφωνικό δίκτυο είναι απαραίτητη προκειμένου να επιτρέψει στον πάροχο να προσφέρει στους τελικούς χρήστες του τη δυνατότητα να *πραγματοποιούν* κλήσεις (μέσω του δικού του δικτύου ή μέσω του δικτύου τρίτου μέρους χρησιμοποιώντας την επιλογή/προ-επιλογή φορέα), ενώ ο τερματισμός κλήσεων παρέχεται από έναν πάροχο προκειμένου να διασφαλισθεί ότι οι συνδρομητές του έχουν τη δυνατότητα να *λαμβάνουν* κλήσεις. Η υπηρεσία διαβίβασης καθορίζεται με αναφορά στα τμήματα που έχουν ήδη οριστεί για την εκκίνηση και τον τερματισμό.

Προκειμένου να καθορίσει τα όρια μεταξύ εκκίνησης, διαβίβασης και τερματισμού, η ΕΕΤΤ έλαβε υπόψη την τοπολογία και την αρχιτεκτονική του δικτύου του ΟΤΕ²⁰, ανέλυσε τη δομή και τα χαρακτηριστικά της ζήτησης για τις υπηρεσίες διασύνδεσης που παρέχονται από τον ΟΤΕ, καθώς και τα χαρακτηριστικά της ζήτησης και της προσφοράς των υπηρεσιών διασύνδεσης που προσφέρουν ή αγοράζουν οι άλλοι πάροχοι, όπως αναφέρονται στις απαντήσεις τους σε σχετικά ερωτηματολόγια της ΕΕΤΤ.

Η ΕΕΤΤ προτείνει να καθοριστούν τα όρια των σχετικών αγορών «εκκίνησης» και «τερματισμού» στο σημείο όπου εντοπίζεται η λειτουργία του τοπικού κόμβου, με τον τρόπο που ο ΟΤΕ ορίζει επί του παρόντος την τοπική εκκίνηση και τον τοπικό τερματισμό.

Συνεπώς, οι υπηρεσίες εκκίνησης ενσωματώνουν τη μεταφορά από τον τοπικό βρόχο του συνδρομητή, συμπεριλαμβανομένου του «Local Subscriber Unit (LSU)» - Τοπική Μονάδα Συνδρομητή - ή του «Remote Subscriber Unit (RSU)» - Απομακρυσμένη Μονάδα Συνδρομητή - στα διαγράμματα που ακολουθούν, της γραμμής του συνδρομητή (εξαιρουμένης της κάρτας της γραμμής του συνδρομητή στο σύνολό της), μέσω του αρχικού σταδίου μεταγωγής (μεταγωγέας που παρέχει λειτουργία τοπικής μεταγωγής για τη σχετική κίνηση). Παραδείγματος χάριν, στην περίπτωση κλήσης που εκκινεί και τερματίζει στο ίδιο κέντρο, η τοπική μεταφορά της κλήσης παίρνει την κλήση από τον τοπικό βρόχο έως το ενδιάμεσο σημείο του μεταγωγέα και ο τοπικός τερματισμός κλήσης ολοκληρώνει την κλήση, από αυτό το ενδιάμεσο σημείο έως τον τοπικό βρόχο τερματισμού (που εξυπηρετείται από το ίδιο κέντρο). Όταν μια τοπική κλήση δεν αποτελεί κλήση εντός του ίδιου κέντρου, η εκκίνηση και ο τερματισμός πραγματοποιούνται σε διαφορετικά τοπικά κέντρα.

Η διαβίβαση περιλαμβάνει όλα τα λοιπά στοιχεία της δρομολόγησης κλήσεων και εμπλέκεται σε αυτήν τουλάχιστον ένας κόμβος tandem. Περιλαμβάνει τα tandem και double tandem στοιχεία της κλήσης. Η διαβίβαση μπορεί να λάβει χώρα στο δίκτυο του παρόχου εκκίνησης, στο δίκτυο του παρόχου τερματισμού ή στο δίκτυο ενός τρίτου μέρους.

Τα πολυλειτουργικά κέντρα μπορεί να εκκινούν ή να τερματίζουν κάποιες κλήσεις και να διαβιβάζουν άλλες. Ενώ η πλειονότητα των μεταγωγέων tandem έχουν σχεδιασθεί ειδικά για τη μεταγωγή κλήσεων μεταξύ άλλων κέντρων (δηλ. λειτουργούν μαζί με τα κύρια κέντρα), τα πολυλειτουργικά κέντρα έχουν τη δυνατότητα να επιτελούν και τις δύο λειτουργίες. Λειτουργούν ως κέντρα tandem, όταν συνδέουν δύο κόμβους κατά μήκος του τμήματος μεταγωγής, και ως κύρια/τοπικά κέντρα, όταν συνδέουν έναν τελικό χρήστη με το κέντρο ή με ένα άλλο σημείο σύνδεσης.

²⁰ ο.π. υποσημείωση 16

Τα στοιχεία των υπηρεσιών που περιγράφονται ανωτέρω μπορούν να απεικονισθούν ως εξής:

Σχήμα 1: Δομή υπηρεσιών χονδρικής σταθερής διασύνδεσης

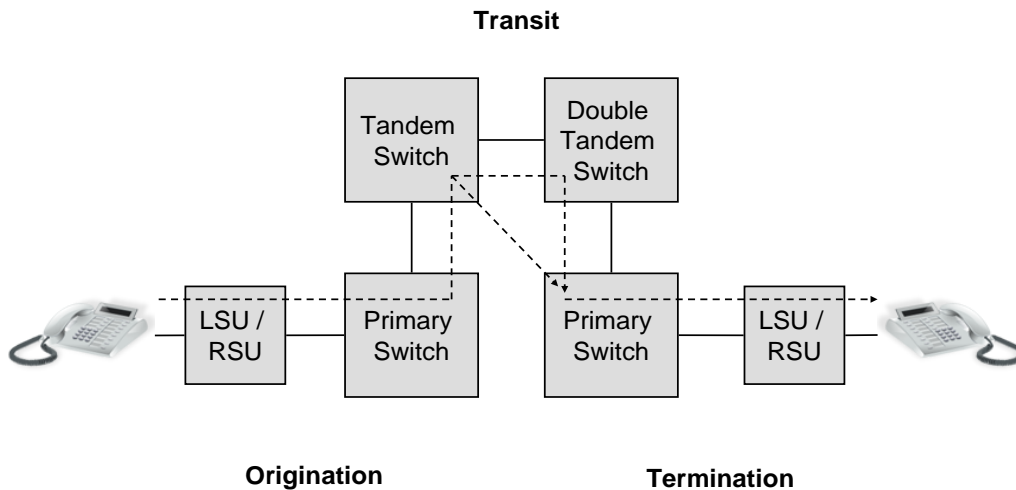

3.3. Χονδρική εκκίνηση κλήσεων από το δημόσιο τηλεφωνικό δίκτυο που παρέχεται σε σταθερή θέση

3.3.1. Εισαγωγή

Η ΕΕΤΤ θεωρεί ότι το εύρος της σχετικής αγοράς προϊόντων χονδρικής εκκίνησης κλήσεων καθορίζεται από τη ζήτηση των φορέων που επιθυμούν να παρέχουν λιανικές υπηρεσίες πρόσβασης και επικοινωνιών.

Συνεπώς, η ζήτηση για υπηρεσίες εκκίνησης κλήσεων πηγάζει από:

- Παρόχους έμμεσων υπηρεσιών, δηλ. Παρόχους που χρησιμοποιούν Προεπιλογή Φορέα (ΠΦ) και/ή Επιλογή Φορέα (ΕΦ) αγοράζοντας εκκίνηση από τον πάροχο εκκίνησης (ΟΤΕ),
- Παρόχους τερματισμού, δηλ. παρόχους που επιθυμούν να τερματίζουν κλήσεις, όπου η λιανική κλήση χρεώνεται στον καλούμενο ή όταν πρόκειται για κλήσεις μεριζόμενης χρέωσης (called-party-pays or 'shared' basis). Στις περιπτώσεις αυτές ο πάροχος τερματισμού ουσιαστικά αγοράζει υπηρεσίες εκκίνησης από τον πάροχο εκκίνησης, και
- Το λιανικό άκρο του ΟΤΕ που αναζητά εκκίνηση (κλήσεων εντός και εκτός δικτύου).

Όπως αναφέρθηκε ανωτέρω, οι πάροχοι υπηρεσιών εκκίνησης είτε «παρακρατούν» την πληρωμή τους (όταν εισπράττουν τις λιανικές χρεώσεις κλήσεων για τις οποίες πληρώνει ο

καλών) είτε εισπράττουν στη συνέχεια την πληρωμή τους (όταν είτε ο πάροχος τερματισμού είτε ο πάροχος ΠΦ/ΕΦ εισπράττει τη λιανική χρέωση).

Το Σχήμα 2, κατωτέρω, απεικονίζει τη ροή κίνησης και πληρωμών για απευθείας συνδεδεμένες κλήσεις από τελικό χρήστη προς τελικό χρήστη. Ο πάροχος εκκίνησης εισπράττει τη λιανική χρέωση από τον καλούντα τελικό χρήστη, παρακρατεί το μερίδιό του επί του συνολικού εσόδου (προκειμένου να καλύψει το κόστος τιμολόγησης, επισφαλειών, πιστοληπτικού ελέγχου, εκκίνησης και μεταφοράς κλήσης) και καταβάλει το υπόλοιπο είτε στον πάροχο τερματισμού και ενδεχομένως σε έναν πάροχο διαβίβασης, για τερματισμό και διαβίβαση.

Σχήμα 2: Απευθείας κλήση σε τελικό χρήστη

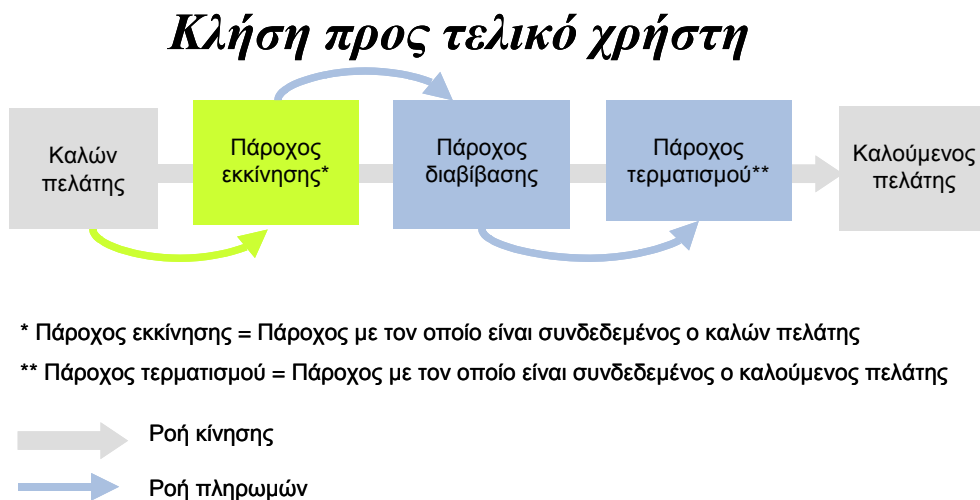

Το Σχήμα 3, κατωτέρω, απεικονίζει τη δομή μιας κλήσης από τελικό χρήστη σε τελικό χρήστη με τη χρήση ΠΦ/ΕΦ. Ο πάροχος ΠΦ/ΕΦ εισπράττει τη λιανική χρέωση από τον καλούντα, παρακρατεί το μερίδιό του από το συνολικό λιανικό ποσό (το οποίο αντανακλά κόστη τιμολόγησης, επισφαλειών, πιστοληπτικού ελέγχου, εκκίνησης και μεταφοράς κλήσης) και προβαίνει στις αναγκαίες πληρωμές προς τους παρόχους εκκίνησης, διαβίβασης και τερματισμού.

Σχήμα 3: Κλήση μέσω ΠΦ/ΕΦ προς τελικό χρήστη

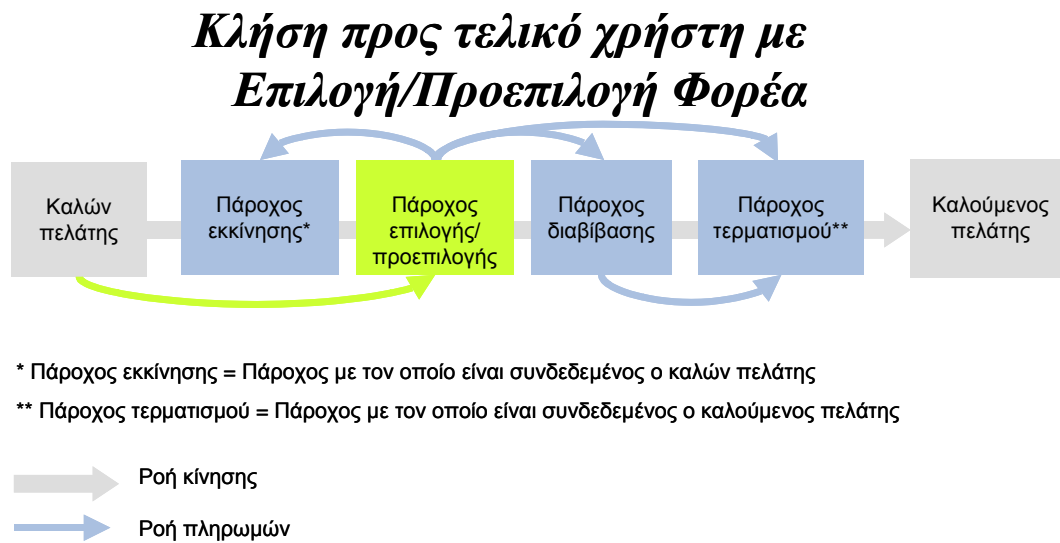

Το Σχήμα 4 κατωτέρω, απεικονίζει τη δομή μιας κλήσης προς πάροχο υπηρεσιών (όπου πληρώνει ο καλών). Για τις κλήσεις αυτές, ο πάροχος τερματισμού πληρώνει τον πάροχο εκκίνησης, τον πάροχο ΠΦ/ΕΦ και, όπου απαιτείται, τον πάροχο διαβίβασης (παρακρατώντας τη χρέωση του τερματισμού).

Σχήμα 4: Κλήση χωρίς χρέωση σε πάροχο υπηρεσιών

Ατελής κλήση προς πάροχο υπηρεσιών (Freephone)

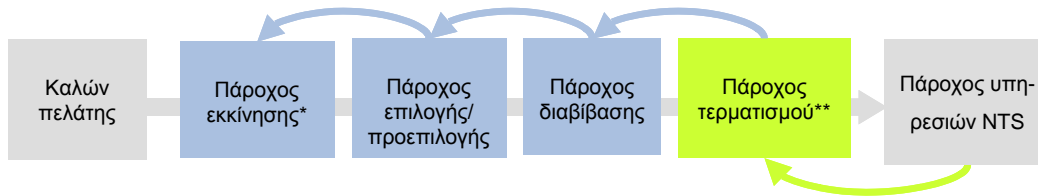

* Πάροχος εκκίνησης = Πάροχος με τον οποίο είναι συνδεδεμένος ο καλών πελάτης

** Πάροχος τερματισμού = Πάροχος με τον οποίο είναι συνδεδεμένος ο καλούμενος πελάτης

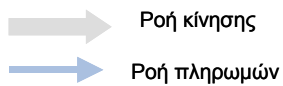

Το Σχήμα 5, κατωτέρω, απεικονίζει τη διάρθρωση κλήσεων προς παρόχους υπηρεσιών όπου είτε πληρώνει ο καλών είτε η χρέωση κατανέμεται μεταξύ του καλούντος και του καλούμενου. Τόσο ο πάροχος εκκίνησης (ή πάροχος ΠΦ/ΕΦ) όσο και ο πάροχος τερματισμού συλλέγουν λιανικές χρεώσεις (ο πρώτος από τον καλούντα πελάτη και ο δεύτερος από τον καλούμενο πάροχο υπηρεσιών). Μετά την παρακράτηση των κατάλληλων μεριδίων των εσόδων, πληρώνουν τα κατάλληλα ποσά διακανονισμού στον πάροχο διαβίβασης και, σε ορισμένες περιπτώσεις, ο ένας εκ των δύο πληρώνει τον άλλον.

Σχήμα 5: Κλήση αυξημένης χρέωσης ή μεριζόμενης χρέωσης προς πάροχο υπηρεσιών

Κλήση προς πάροχο υπηρεσιών

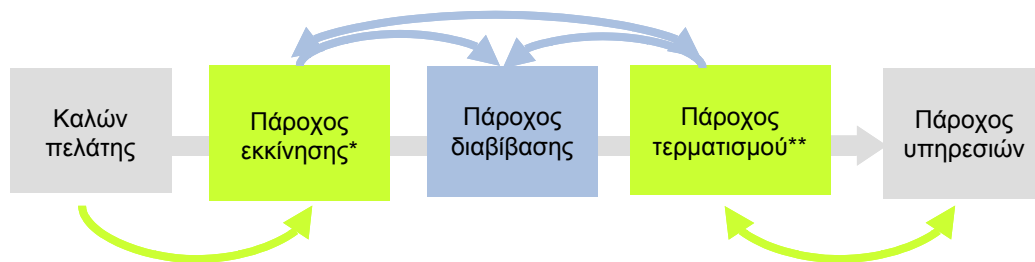

* Πάροχος εκκίνησης = Πάροχος με τον οποίο είναι συνδεδεμένος ο καλών πελάτης

** Πάροχος τερματισμού = Πάροχος με τον οποίο είναι συνδεδεμένος ο καλούμενος πελάτης

→ Ροή κίνησης

→ Ροή πληρωμών

→ Η λιανική χρέωση μπορεί να καταβάλλεται προς οποιαδήποτε κατεύθυνση

Προκειμένου να καθορίσει τη σχετική αγορά προϊόντων, η ΕΕΤΤ εξετάζει τα εξής ζητήματα,

- Εάν η χονδρική εκκίνηση όλων των κατηγοριών κλήσεων, η οποία περιλαμβάνει τη χονδρική εκκίνηση κλήσεων σε γεωγραφικούς και μη γεωγραφικούς αριθμούς ανήκει στην ίδια αγορά προϊόντων;
- Εάν η ανάπτυξη δικτύων πρόσβασης (δηλ. η παροχή εκκίνησης κλήσεων μέσω ιδίων υποδομών), αποδεδειγμένων τοπικών βρόχων ή συνδέσεων μισθωμένων γραμμών ανήκουν στην ίδια σχετική αγορά προϊόντων με τη χονδρική εκκίνηση σταθερών κλήσεων;
- Εάν θα πρέπει η ιδιο-παροχή εκκίνησης κλήσεων να συμπεριλαμβάνεται στην ίδια αγορά προϊόντων με την χονδρική εκκίνηση κλήσεων;
- Το εύρος της σχετικής γεωγραφικής αγοράς για τις υπηρεσίες αυτές

3.3.2. Σχετική αγορά προϊόντων

3.3.2.1. Η χονδρική εκκίνηση σε γεωγραφικούς και η χονδρική εκκίνηση σε μη γεωγραφικούς αριθμούς αποτελούν τμήμα της ίδιας αγοράς προϊόντων;

Υποκαταστασιμότητα από την πλευρά της ζήτησης

Οι υπηρεσίες χονδρικής εκκίνησης κλήσεων ζητούνται από αρκετούς εναλλακτικούς παρόχους και παρόχους υπηρεσιών, συμπεριλαμβανομένων των παρόχων ΕΦ/ΠΦ, των παρόχων τερματισμού (απευθείας πρόσβασης) και των παρόχων καρτών. Από την πλευρά της ζήτησης, τέτοιου είδους πάροχοι τείνουν να ζητούν τις υπηρεσίες χονδρικής εκκίνησης κλήσεων για κλήσεις από τελικούς χρήστες σε τελικούς χρήστες ή για κλήσεις από τελικούς χρήστες σε παρόχους υπηρεσιών. Συνεπώς, η απαιτούμενη εκκίνηση μιας συγκεκριμένης κλήσης δεν υποκαθίσταται από τη χονδρική εκκίνηση μιας άλλης κλήσης που αφορά άλλο τελικό χρήστη ή άλλο πάροχο υπηρεσιών.

Ωστόσο, οι πάροχοι ΕΦ/ΠΦ τείνουν να ζητούν εκκίνηση κλήσης για διάφορες κατηγορίες κλήσεων σε τελικούς χρήστες και παρόχους υπηρεσιών. Αυτό επιτρέπει σε έναν πάροχο ΕΦ/ΠΦ να προσφέρει μια πλήρη δέσμη υπηρεσιών κλήσεων στους πελάτες λιανικής, η οποία θα περιλαμβάνει κλήσεις τόσο σε τελικούς χρήστες όσο και σε παρόχους υπηρεσιών. Θα μπορούσε να υποστηριχθεί ότι υπάρχει, επομένως, μια διακριτή ζήτηση για υπηρεσίες χονδρικής εκκίνησης που προσφέρονται ως δέσμη, περιλαμβάνοντας τόσο κλήσεις προς τελικούς χρήστες όσο και προς αριθμούς παρόχων υπηρεσιών έτσι ώστε να αποτελούν μέρος μιας ενιαίας σχετικής αγοράς προϊόντων.

Παρομοίως, οι πάροχοι απευθείας πρόσβασης τερματισμού αιτούνται τη χονδρική εκκίνηση κλήσεων προκειμένου να προσφέρουν κλήσεις σε παρόχους υπηρεσιών (κλήσεις ατελούς χρέωσης, κλήσεις μεριζόμενης χρέωσης και κλήσεις με χρήση κάρτας). Και σε αυτήν την περίπτωση, μπορεί να υποστηριχθεί ότι γι' αυτές τις κατηγορίες κλήσεων υπάρχει διακριτή ζήτηση για υπηρεσίες χονδρικής εκκίνησης κλήσεων που παρέχονται ως δέσμη.

Υποκαταστασιμότητα από την πλευρά της προσφοράς

Όσον αφορά την προσφορά, ένας υποθετικός μονοπωλιακός πάροχος υπηρεσιών εκκίνησης κλήσεων προς τελικούς χρήστες δεν θα ήταν σε θέση να αυξήσει τις τιμές κατά 5-10% ώστε η αύξηση αυτή να αποβεί κερδοφόρος. Αυτό εξηγείται από το γεγονός ότι οι υφιστάμενοι πάροχοι λιανικών κλήσεων σε μη γεωγραφικούς αριθμούς παρόχων υπηρεσιών θα μπορούσαν εύκολα να στραφούν στην αγορά κατάλληλων προϊόντων χονδρικής προκειμένου να παρέχουν λιανικές κλήσεις σε τελικούς χρήστες και αντιστρόφως. Η μεταστροφή αυτή θα ήταν ουσιαστικά άμεση και χωρίς πρόσθετο κόστος, καθώς οι αναγκαίες υπηρεσίες χονδρικής είναι λειτουργικά οι ίδιες. Λόγω της διαθεσιμότητας υποκατάστασης

από την πλευρά της προσφοράς, η χονδρική εκκίνηση κλήσεων προς αριθμούς τελικών χρηστών και παρόχων υπηρεσιών μπορούν να συμπεριληφθούν στην ίδια σχετική αγορά προϊόντων.

Συμπέρασμα

Η ΕΕΤΤ θεωρεί αρχικά ότι η σχετική αγορά προϊόντων περιλαμβάνει τη χονδρική εκκίνηση κλήσεων σε αριθμούς τόσο τελικών χρηστών όσο και παρόχων υπηρεσιών, των τελευταίων στην περίπτωση όπου το καλούμενο μέρος πληρώνει τουλάχιστον ένα μέρος της κλήσης (δηλ. κλήσεις ατελούς χρέωσης, κλήσεις μεριζόμενης χρέωσης και κλήσεις με χρήση κάρτας).

- 3.3.2.2. Η ανάπτυξη δικτύων τοπικής πρόσβασης, αδεσμοποίητων τοπικών βρόχων ή μισθωμένων συνδέσεων δικτύου ανήκουν στην ίδια αγορά προϊόντων με τη χονδρική εκκίνηση κλήσεων;

Υποκατάσταση από την πλευρά της ζήτησης

Μια πιθανή εναλλακτική επιλογή αντί της προμήθειας υπηρεσιών εκκίνησης κλήσεων σε επίπεδο χονδρικής είναι η δημιουργία ενός ιδιόκτητου δικτύου τοπικής πρόσβασης, για παράδειγμα με τη χρήση σταθερής ασύρματης πρόσβασης. Η ΕΕΤΤ θεωρεί ότι η κατασκευή ενός εναλλακτικού δικτύου τοπικής πρόσβασης πλήρους κάλυψης δεν αποτελεί βιώσιμο υποκατάστατο των υπηρεσιών χονδρικής εκκίνησης κλήσεων, ως αντίδραση σε μια μικρή αλλά ουσιώδη αύξηση των τιμών των τελευταίων. Σαφώς, οι εναλλακτικοί πάροχοι δεν θα ήταν σε θέση να κατασκευάσουν ένα εναλλακτικό δίκτυο πρόσβασης αρκετά γρήγορα ή σε αποδοτική κλίμακα ελάχιστου κόστους, ώστε να περιορίσουν έναν υποθετικό μονοπωλιακό πάροχο υπηρεσιών σταθερής εκκίνησης κλήσεων στοχεύοντας στο να μην αυξήσει την τιμή του κατά ένα μικρό αλλά σημαντικό ποσό.

Τα δίκτυα τοπικής πρόσβασης μπορούν επίσης να κατασκευαστούν με βάση αδεσμοποίητους τοπικούς βρόχους. Ωστόσο, και σ'αυτήν την περίπτωση η ανάπτυξη δικτύου πρόσβασης μέσω ΑΠΤΒ δεν αποτελεί βιώσιμο υποκατάστατο των υπηρεσιών χονδρικής εκκίνησης κλήσεων. Υπάρχει μια σημαντική διαφορά στη λειτουργικότητα που παρέχεται από τη χονδρική εκκίνηση κλήσεων και τους τοπικούς βρόχους: ενώ οι τοπικοί βρόχοι μπορούν να χρησιμοποιηθούν για την παροχή υπηρεσιών τηλεφωνίας, οι νεοεισερχόμενοι κατά κανόνα δεν χρησιμοποιούν τους τοπικούς βρόχους μόνο για την παροχή αυτών των υπηρεσιών. Επίσης, υφίσταται σημαντική τιμολογιακή διαφοροποίηση μεταξύ των υπηρεσιών χονδρικής εκκίνησης κλήσεων και των τοπικών βρόχων, η οποία θα εμποδίσει την αποδοτική μετάβαση των εναλλακτικών παρόχων από τις υπηρεσίες χονδρικής εκκίνησης κλήσεων ως αντίδραση- απάντηση σε μια μικρή μεν αλλά σημαντική αύξηση των τιμών πάνω από το ανταγωνιστικό επίπεδο.

Μια άλλη πιθανή εναλλακτική επιλογή αντί της χονδρικής εκκίνησης κλήσεων είναι η μίσθωση μιας υφιστάμενης σύνδεσης δικτύου με τις εγκαταστάσεις του τελικού χρήστη. Οι μισθωμένες συνδέσεις δικτύου, όπως οι μισθωμένες γραμμές και τα Ιδιωτικά Τμηματικά Κυκλώματα ("Private Partial Circuits-PPCs") δεν φαίνεται να αποτελούν υποκατάστατα των υπηρεσιών σταθερής εκκίνησης, λόγω των λειτουργικών διαφορών μεταξύ των προϊόντων, της διαφορετικής απαιτούμενης αρχικής επένδυσης και των σημαντικών τιμολογιακών διαφοροποιήσεων. Η κίνηση που θα χρειάζονταν οι εναλλακτικοί πάροχοι πρέπει να είναι τέτοια ώστε να δικαιολογεί την οικονομική δέσμευση που συνδέεται με τις μισθωμένες γραμμές. Εγκυμονεί όμως ο κίνδυνος ότι η κίνηση που θα δημιουργηθεί μπορεί να μην

δικαιολογεί τη δαπάνη για την απόκτηση της χωρητικότητας. Συνεπώς, μια μισθωμένη γραμμή δεν αποτελεί οικονομικά αποδοτικό υποκατάστατο για τις υπηρεσίες χονδρικής εκκίνησης κλήσεων για πολλές δρομολογήσεις και θα μπορούσε πιθανόν να δικαιολογηθεί μόνο για ένα μικρό ποσοστό δρομολογήσεων, όπως εκεί όπου υπάρχουν εγκαταστάσεις μεγαλύτερων πελατών, π.χ. στις εγκαταστάσεις μεγάλων εταιρικών πελατών.

Υποκατάσταση από την πλευρά της προσφοράς

Από την πλευρά της προσφοράς, το κρίσιμο ζήτημα που πρέπει να εξεταστεί είναι εάν ένας υφιστάμενος πάροχος συνδέσεων τελικών χρηστών θα μπορούσε να μεταστραφεί γρήγορα και εύκολα με σχετικά μικρό κόστος στην παροχή χονδρικής εκκίνησης κλήσεων σε τρίτα μέρη, με τρόπο που θα περιόριζε μια αύξηση κατά 5-10% των τιμών ενός υποθετικού μονοπωλιακού παρόχου. Πρέπει επίσης να αποδειχθεί εάν μια τέτοια υποκατάσταση από την πλευρά της προσφοράς είναι πιθανό να συμβεί στην πράξη. Όπως αναφέρθηκε ανωτέρω, η παροχή εναλλακτικών μέσων πρόσβασης στον τελικό χρήστη φαίνεται περιορισμένη επί του παρόντος, αντανακλώντας το σημαντικό χρόνο και κόστος που απαιτείται για την κατασκευή δικτύων τοπικής πρόσβασης έως τον τελικό χρήστη. Αυτό δεν είναι πιθανό να βελτιωθεί σημαντικά ή αρκετά γρήγορα ώστε να μπορεί να εμποδίσει μια αύξηση του 5-10% στην τιμή των υπηρεσιών χονδρικής σταθερής εκκίνησης κλήσεων. Επίσης, υπάρχουν σημαντικές διαφορές ως προς το κόστος και τη λειτουργικότητα μεταξύ της παροχής συνδέσεων τελικών χρηστών από τη μία πλευρά και υπηρεσιών χονδρικής εκκίνησης κλήσεων από την άλλη. Συνεπώς, η αρχική άποψη της ΕΕΤΤ είναι ότι οι υφιστάμενοι πάροχοι συνδέσεων τελικών χρηστών δεν θα μεταστρέφονταν σχετικά γρήγορα ή με σχετικά μικρό κόστος ή σε επαρκώς σημαντική κλίμακα ώστε να είναι σε θέση να περιορίσουν μια μικρή αλλά σημαντική αύξηση τιμών.

Συμπέρασμα

Η ΕΕΤΤ θεωρεί αρχικά ότι η ιδιο-παρεχόμενη ανάπτυξη δικτύου, οι αδεσμοποίητοι τοπικοί βρόχοι ή/και οι μισθωμένες συνδέσεις δικτύου δεν ανήκουν στο πεδίο της σχετικής αγοράς προϊόντων που καλύπτουν οι χονδρικές υπηρεσίες εκκίνησης σταθερών κλήσεων (σταθερής τηλεφωνίας).

3.3.2.3. Θα πρέπει η ίδιο -παροχή να περιλαμβάνεται στην ίδια αγορά προϊόντων με τη χονδρική εκκίνηση κλήσεων;

Έμμεσοι περιορισμοί στην τιμολόγηση από την υποκατάσταση σε επίπεδο λιανικής ζήτησης

Η ΕΕΤΤ εξετάζει επίσης εάν ενδείκνυται, ως αποτέλεσμα έμμεσης πίεσης στην τιμολόγηση της λιανικής, να συμπεριλάβει την ίδιο -παροχή εκκίνησης κλήσεων στη σχετική αγορά προϊόντων. Η πρακτική της Ευρωπαϊκής Επιτροπής κατά κανόνα εξαιρεί την ίδιο -παροχή από τον ορισμό των σχετικών αγορών προϊόντων. Ωστόσο, η Επιτροπή παρεκκλίνει από αυτήν τη γενική αρχή σε περιπτώσεις όπου τα χαρακτηριστικά συγκεκριμένων αγορών είναι τέτοια που η ίδιο -παροχή ασκεί ανταγωνιστική πίεση στις πωλήσεις προς τρίτα μέρη (μέσω του ανταγωνισμού σε κατάντι αγορές). Στο πλαίσιο αυτό, είναι σημαντικό να ληφθή υπόψη ότι, απουσία προγενέστερης ρυθμιστικής παρέμβασης, θα υπήρχαν λίγες (εάν υπήρχαν) «αγορές πρόσβασης» επικοινωνιών. Επίσης, είναι σαφές ότι ο τομέας παρουσιάζει έντονα χαρακτηριστικά διαφοροποίησης από άλλους τομείς.

Πρακτικά, το ζήτημα είναι κατά πόσον ένας υποθετικός μονοπωλιακός πάροχος ο οποίος προσφέρει υπηρεσίες χονδρικής εκκίνησης κλήσεων σε παρόχους έμμεσης πρόσβασης θα δεχόταν περιορισμό της ανταγωνιστικότητάς του από καθετοποιημένους παρόχους σταθερής τηλεφωνίας στο επίπεδο της λιανικής (βλ. Σχήμα 6). Εάν ισχύει κάτι τέτοιο, μια αύξηση στην τιμή της χονδρικής εκκίνησης κλήσεων από τον υποθετικό μονοπωλιακό πάροχο θα ισοδυναμούσε με μια αύξηση της λιανικής τιμής των σταθερών υπηρεσιών της λιανικής που ενσωματώνουν το προϊόν χονδρικής, εάν υποτεθεί ότι η αύξηση στο επίπεδο χονδρικής θα μεταφερόταν στο επίπεδο λιανικής. Ως αποτέλεσμα, οι πάροχοι έμμεσης πρόσβασης πιθανόν να έχαναν πελάτες από τον ενοποιημένο μονοπωλιακό πάροχο υπηρεσιών χονδρικής εκκίνησης κλήσεων. Επομένως, ένας υποθετικός μονοπωλιακός πάροχος υπηρεσιών χονδρικής εκκίνησης κλήσεων θα έχανε πωλήσεις, ενώ θα αυξανόταν η ίδιο-παροχή των ενοποιημένων παρόχων.

Σχήμα 6: Έμμεσος τιμολογιακός περιορισμός

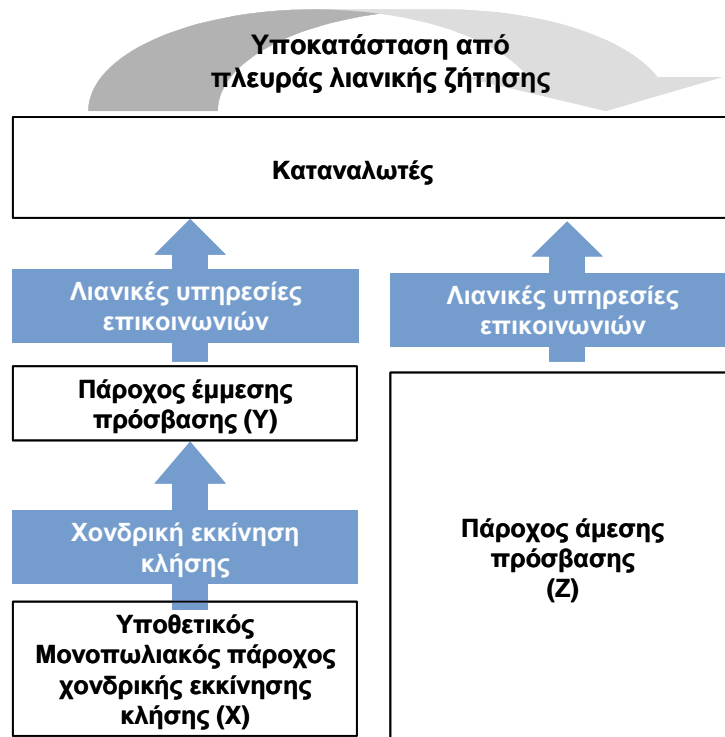

Θα πρέπει, ωστόσο, να σημειωθεί ότι ένας έμμεσος περιορισμός στην τιμολογιακή διάρθρωση είναι επαρκώς ισχυρός μόνο εάν το τμήμα του κόστους της εκκίνησης κλήσεων σε σχέση με τη συνολική λιανική τιμή (χωρίς ΦΠΑ) για τη συγκεκριμένη κλήση είναι επαρκώς υψηλό. Στην πραγματικότητα το τμήμα κόστους της εκκίνησης κλήσεων σε σχέση με μια αστική ή εθνική κλήση που προσφέρεται από έναν πάροχο ΕΦ είναι σημαντικά χαμηλότερο του 50%. Συνεπώς, ένα τμήμα κόστους μικρότερο του 50% δεν φαίνεται να είναι επαρκώς υψηλό ώστε να δημιουργεί έναν αντίστοιχα ισχυρό έμμεσο περιορισμό στην τιμολόγηση, που θα δικαιολογούσε την ένταξη της ίδιο -παροχής στην ίδια αγορά προϊόντων με τη χονδρική εκκίνηση κλήσεων.

Υποκατάσταση από την πλευρά της προσφοράς

Όταν οι πάροχοι προμηθεύουν το λιανικό τους άκρο με εκκίνηση κλήσεων, μπορούν επίσης να προσφέρουν ή να αυξήσουν την προσφορά χονδρικών υπηρεσιών σε τρίτα μέρη (υποκατάσταση από την πλευρά της προσφοράς). Όπου η υποκατάσταση από την πλευρά της προσφοράς δημιουργεί έναν αρκετά ισχυρό περιορισμό στην τιμολόγηση, η ίδιο -παροχή μπορεί να ενταχθεί στην αγορά προϊόντων. Ο περιορισμός θα θεωρούνταν επαρκώς ισχυρός όταν οι πάροχοι δεν χρειάζεται να προβούν σε σημαντικές επενδύσεις (π.χ. σε δικτυακή υποδομή, χονδρική τιμολόγηση ή/και διαχείριση λογαριασμών) ή όταν δεν αντιμετωπίζουν σημαντικές καθυστερήσεις προκειμένου να διαθέσουν εμπορικά αυτές τις υπηρεσίες χονδρικής. Επομένως, θα πρέπει τα δίκτυά τους να είναι επαρκώς ανεπτυγμένα και με

επαρκή χωρητικότητα και κάλυψη ώστε να αποτελούν μια βιώσιμη εναλλακτική για τους πελάτες χονδρικής. Επίσης, θα πρέπει οι πελάτες χονδρικής να μπορούν να μεταβούν σε αυτούς τους εναλλακτικούς παρόχους χωρίς να επιβαρύνονται με σημαντικά κόστη (π.χ. για τη φυσική σύνδεση με τα δίκτυα των εναλλακτικών παρόχων).

Ο ΟΤΕ προσφέρει χονδρική εκκίνηση κλήσεων σε παρόχους ΕΦ/ΠΦ ή σε παρόχους (απευθείας σύνδεσης) τερματισμού, (δηλ. σε παρόχους που φιλοξενούν και τερματίζουν κλήσεις σε παρόχους υπηρεσιών). Φαίνεται ορθό να συμπεριληφθεί η ίδιο -παροχή του ΟΤΕ στη σχετική αγορά προϊόντων, διότι ο ΟΤΕ θα μπορούσε εύκολα να μεταφέρει χωρητικότητα από τις ίδιο -παρεχόμενες υπηρεσίες στις υπηρεσίες χονδρικής.

Οι εναλλακτικοί πάροχοι απευθείας πρόσβασης, ενώ ήδη παρέχουν τη χονδρική εκκίνηση κλήσεων σε παρόχους (απευθείας πρόσβασης) τερματισμού, (δηλ. σε παρόχους που φιλοξενούν και τερματίζουν κλήσεις σε παρόχους υπηρεσιών), δεν παρέχουν χονδρική εκκίνηση κλήσεων σε παρόχους ΕΦ/ΠΦ. Ενώ μπορεί να είναι πιο δύσκολο για τους παρόχους απευθείας πρόσβασης να μετατρέψουν την ίδιο -παροχή σε υπηρεσίες χονδρικής εντός επαρκώς σύντομου χρονικού διαστήματος και συγκεκριμένα να αρχίσουν να παρέχουν χονδρική εκκίνηση κλήσεων σε παρόχους ΕΦ/ΠΦ, η ΕΕΤΤ ωστόσο θεωρεί ότι αυτό αποτελεί μια δυνατότητα που ούτε τεχνικά ούτε οικονομικά μπορεί να αποκλειστεί σε περίπτωση μιας αύξησης κατά 5-10% της τιμής της χονδρικής εκκίνησης κλήσεων, και συνεπώς προτείνει να συμπεριληφθεί και η ίδιο -παροχή των εναλλακτικών παρόχων στο πεδίο της σχετικής αγοράς προϊόντων.

Η ΕΕΤΤ σημειώνει ότι η ένταξη της ίδιο -παροχής των εναλλακτικών παρόχων δεν αλλάζει το αποτέλεσμα της παρούσας εξέτασης.

Συμπέρασμα

Το αρχικό συμπέρασμα της ΕΕΤΤ είναι ότι, λόγω της υποκαταστασιμότητας από την πλευρά της προσφοράς, η ίδιο -παροχή εκκίνησης κλήσεων από τους παρόχους θα πρέπει να συμπεριληφθεί στη σχετική αγορά προϊόντων.

3.3.3. Σχετική γεωγραφική αγορά

Μια σχετική γεωγραφική αγορά περιλαμβάνει την περιοχή στην οποία οι εν λόγω επιχειρήσεις δραστηριοποιούνται στην παροχή και προμήθεια υπηρεσιών σχετικά με τις

οποίες οι συνθήκες του ανταγωνισμού είναι επαρκώς ομοιογενείς ούτως ώστε να διαχωρίζονται από γειτονικές περιοχές.²¹

Ενώ οι πάροχοι ΕΦ/ΠΦ και οι πάροχοι υπηρεσιών οικιακής ζώνης προσφέρουν κλήσεις σε εθνικό επίπεδο, οι πάροχοι μέσω αδεσμοποίητης πρόσβασης στον τοπικό βρόχο δραστηριοποιούνται κυρίως σε αστικές περιοχές. Οι φραγμοί εισόδου, με την ύπαρξη της ΑΠΤΒ, είναι επίσης χαμηλότεροι στις αστικές περιοχές. Συνεπώς, οι συνθήκες ανταγωνισμού δεν είναι πλήρως ομοιογενείς στην επικράτεια.

Ωστόσο, η ΕΕΤΤ θεωρεί ότι οι διαφορές στον ανταγωνισμό δεν είναι αρκετά σημαντικές ώστε να δικαιολογήσουν τον ορισμό περιφερειακών αγορών. *Πρώτον*, ακόμη και σε αστικές περιοχές, το μερίδιο αγοράς του ΟΤΕ είναι πιθανόν σημαντικά ανώτερο του 50%. *Δεύτερον*, ο ΟΤΕ δεν εφαρμόζει διαφορετικές στρατηγικές τιμολόγησης και εμπορικής προώθησης σε αστικές περιοχές και στην περιφέρεια. Ο ΟΤΕ χρεώνει γεωγραφικά ενιαίες τιμές για τις λιανικές υπηρεσίες σταθερής τηλεφωνίας και προσφέρει επίσης τη χονδρική εκκίνηση κλήσεων υπό τους ίδιους όρους και τις ίδιες τιμές σε εθνικό επίπεδο. Συνεπώς, υπάρχει ένας κοινός τιμολογιακός περιορισμός που θα διασφαλίσει ότι τυχόν πίεση στον ανταγωνισμό σε αστικές περιοχές θα λειτουργήσει προς όφελος και των συνδρομητών της περιφέρειας. Θα πρέπει επίσης να σημειωθεί ότι ο περιορισμός στον ανταγωνισμό που προέρχεται από παρόχους ΕΦ/ΠΦ και παρόχους υπηρεσιών οικιακής ζώνης είναι εθνικός. Συνεπώς, η ΕΕΤΤ θεωρεί ότι οι υφιστάμενες διαφορές στα μερίδια αγοράς και στους φραγμούς εισόδου δεν δημιουργούν σημαντικές διαφορές στις συνθήκες του ανταγωνισμού που θα δικαιολογούσαν τον ορισμό περιφερειακών υπο-αγορών μέσα στην επικράτεια.

Επί της βάσης των ανωτέρω, η ΕΕΤΤ θεωρεί ότι η σχετική γεωγραφική αγορά για τις αγορές προϊόντων χονδρικών υπηρεσιών εκκίνησης αφορά ολόκληρη την εθνική επικράτεια.

3.3.4. Συμπέρασμα

Το αρχικό συμπέρασμα της ΕΕΤΤ είναι ότι η υπό εξέταση σχετική αγορά προϊόντων θα πρέπει να οριστεί ως η αγορά χονδρικής εκκίνησης κλήσεων στο δημόσιο τηλεφωνικό δίκτυο που παρέχεται σε σταθερή θέση στην Ελλάδα και περιλαμβάνει τα εξής:

- Τη χονδρική παροχή εκκίνησης κλήσεων σε παρόχους ΕΦ/ΠΦ για όλες τις κατηγορίες κλήσεων (συμπεριλαμβανομένων των κλήσεων προς τελικούς χρήστες και των κλήσεων προς αριθμούς παρόχων υπηρεσιών),

²¹ Βλ. *Commission Notice on Market Definition, SMP Guidelines*, και *United Brands v. Commission*, [1978] ECR 207, για πρόσθετες κατευθύνσεις.

- Τη χονδρική παροχή εκκίνησης κλήσεων σε παρόχους απευθείας σύνδεσης (που δεν είναι πάροχοι ΕΦ/ΠΦ) για τερματισμό κλήσεων προς αριθμούς παρόχων υπηρεσιών όπου το καλούμενο μέρος πληρώνει τουλάχιστον για ένα τμήμα της κλήσης (κλήσεις ατελούς χρέωσης, μεριζόμενης χρέωσης και κλήσεις μέ χρήση καρτών), και
- Την ίδιο -παροχή όλων των παρόχων σταθερών δικτύων εκκίνησης κλήσεων για όλες τις κατηγορίες κλήσεων (συμπεριλαμβανομένων των κλήσεων προς αριθμούς τελικών χρηστών και παρόχων υπηρεσιών).

Συνεπώς, η σχετική αγορά προϊόντων χονδρικής εκκίνησης κλήσεων αντανακλά όλες τις κλήσεις που πραγματοποιούνται από τελικούς χρήστες προς άλλους τελικούς χρήστες και από τελικούς χρήστες προς παρόχους υπηρεσιών.

3.4. Χονδρικές αγορές τερματισμού κλήσεων σε χωριστά δίκτυα σε σταθερή θέση

3.4.1. Εισαγωγή

Οι υπό εξέταση υπηρεσίες είναι αυτές του τερματισμού κλήσεων σε τελικούς χρήστες (γεωγραφικοί αριθμοί) σε χωριστά δίκτυα σταθερής τηλεφωνίας. Το δίκτυο τερματισμού είναι το δίκτυο στο οποίο είναι απευθείας συνδεδεμένος ένας πελάτης που λαμβάνει μια κλήση. Στην Ελλάδα, όταν πραγματοποιείται μια κλήση προς ένα σταθερό αριθμό, είτε από σταθερό είτε από κινητό δίκτυο είτε από άλλο δίκτυο, η κλήση περνά από τον πάροχο εκκίνησης στον πάροχο τερματισμού (για διευκόλυνση της ανάλυσης θεωρείται σενάριο που δεν περιλαμβάνει τη διαβίβαση της κλήσης). Ο πάροχος τερματισμού χρεώνει ένα χονδρικό τέλος τερματισμού της κλήσης προς τον καλούμενο συνδρομητή του. Το τέλος τερματισμού καταβάλλεται από τον πάροχο εκκίνησης και μεταφέρεται στον καλούντα ως τμήμα της λιανικής τιμής που πληρώνει ο τελευταίος για την κλήση.

Κατά την εξέταση του πεδίου των σχετικών αγορών χονδρικού τερματισμού κλήσεων, η ΕΕΤΤ διερεύνησε τα ακόλουθα ζητήματα:

- Εάν η σχετική αγορά προϊόντων υπηρεσιών χονδρικού τερματισμού σε σταθερό για κλήσεις σε τελικούς χρήστες είναι μια αγορά ανά δίκτυο,
- Εάν ο τερματισμός (σε επίπεδο χονδρικής) κλήσεων σε τελικούς χρήστες και ο τερματισμός κλήσεων σε παρόχους υπηρεσιών ανήκουν στην ίδια σχετική αγορά προϊόντων,
- Εάν η ιδιοπαροχή τερματισμού κλήσεων σε τελικούς χρήστες (γεωγραφικός τερματισμός) συμπεριλαμβάνεται στην ίδια σχετική αγορά,
- Το εύρος της σχετικής γεωγραφικής αγοράς.

3.4.2. Σχετική αγορά προϊόντων

3.4.2.1. Η σχετική αγορά προϊόντων υπηρεσιών χονδρικού τερματισμού σε σταθερό για κλήσεις σε τελικούς χρήστες είναι μια αγορά ανά δίκτυο;

Υποκατάσταση από την πλευρά της ζήτησης

Η ΕΕΤΤ θα μπορούσε καταρχήν να ορίσει μια πολύ στενή σχετική αγορά με βάση κάθε χωριστό γεωγραφικό αριθμό σε ένα σταθερό δίκτυο, αλλά θεωρεί ότι αυτό θα αποτελούσε υπερβολικά στενό ορισμό δεδομένου ότι οι πάροχοι σταθερής δεν επιβάλουν διαφορετικές χρεώσεις τερματισμού για κάθε συνδρομητικό αριθμό σε ένα δίκτυο. Συνεπώς, είναι ορθότερο οι σχετικές χονδρικές αγορές προϊόντων τερματισμού κλήσεων σε τελικούς χρήστες να αποτελούν τουλάχιστον ενιαία αγορά ανά δίκτυο, καθώς διαπιστώνεται η ύπαρξη παρόμοιων συνθηκών ανταγωνισμού εντός σε κάθε ένα συγκεκριμένο σταθερό δίκτυο. Για όλους τους συνδρομητές ενός συγκεκριμένου σταθερού δικτύου εφαρμόζεται ο περιορισμός του κοινού τιμολογίου.

Ο αγοραστής χονδρικού τερματισμού, δηλαδή ένας πάροχος που επιθυμεί να τερματίσει μια κλήση σε ένα σταθερό αριθμό σε συγκεκριμένο δίκτυο, δε διαθέτει άμεσα υποκατάστατα της υπηρεσίας. Ο πάροχος πρέπει να ζητήσει τερματισμό της κλήσης στο δίκτυο στο οποίο έχει εκχωρηθεί ο αριθμός, ανεξαρτήτως του εάν η κλήση παραδίδεται στο δίκτυο τερματισμού απευθείας από το δίκτυο εκκίνησης ή από έναν ενδιάμεσο τρίτο πάροχο διαβίβασης. Η κλήση θα ήταν ανεπιτυχής εάν γινόταν προσπάθεια να τερματιστεί στο δίκτυο ενός άλλου παρόχου. Συνεπώς, η ΕΕΤΤ θεωρεί αρχικά ότι δεν υπάρχει αποτελεσματική υποκατάσταση από την πλευρά της ζήτησης.

Υποκατάσταση από την πλευρά της προσφοράς

Η ΕΕΤΤ δεν έχει κάποια ένδειξη ότι, κατά τη διάρκεια της παρούσας εξέτασης, υπάρχουν τεχνικές εναλλακτικές μέσω των οποίων μια κλήση θα μπορούσε επιτυχώς να τερματιστεί χωρίς τη συνεργασία του παρόχου τερματισμού. Συνεπώς, είναι εύλογο να θεωρήσει ότι η υπηρεσία τερματισμού κάθε παρόχου εμπίπτει στη δική της χωριστή αγορά και δεν υποκαθίσταται από την υπηρεσία τερματισμού που προσφέρεται από άλλους παρόχους. Συνεπώς, σε περίπτωση που ένας υποθετικός μονοπωλιακός πάροχος υπηρεσιών χονδρικού τερματισμού προχωρούσε σε αύξηση των τελών τερματισμού κατά 5 έως 10%, δεν θα ήταν πιθανό να υπάρξει υποκατάσταση από την πλευρά της προσφοράς.

Συμπέρασμα

Η ΕΕΤΤ θεωρεί αρχικά ότι ο χονδρικός τερματισμός των κλήσεων σε τελικούς χρήστες είναι μια σειρά από διακριτές αγορές προϊόντων σταθερών δικτύων (αγορές ανά δίκτυο), και όχι μια ενιαία αγορά προϊόντων που αποτελείται από όλα τα σταθερά δίκτυα.

3.4.2.2. Ο τερματισμός κλήσεων σε τελικούς χρήστες ανήκει στην ίδια αγορά με τον τερματισμό κλήσεων σε παρόχους υπηρεσιών;

Υποκατάσταση από την πλευρά της ζήτησης

Οι κλήσεις προς τελικούς χρήστες είναι κλήσεις σε γεωγραφικούς αριθμούς που τερματίζονται από τον πάροχο σταθερού δικτύου που ελέγχει το σημείο τερματισμού με το οποίο συνδέεται ο καλούμενος αριθμός. Κλήσεις τέτοιου είδους τιμολογούνται με βάση την αρχή «ο καλών πληρώνει».

Οι κλήσεις προς παρόχους υπηρεσιών είναι κλήσεις προς μη γεωγραφικούς αριθμούς. Υπάρχει μια σειρά από διαφορετικές κατηγορίες κλήσεων σε μη γεωγραφικούς αριθμούς, συμπεριλαμβανομένων των κλήσεων χωρίς χρέωση (free-phone), πρόσθετης χρέωσης (premium rate), σύντομων κωδικών, μεριζόμενου κόστους (shared cost) και κλήσεις dial-up για υπηρεσίες διαδικτύου. Αυτές χρεώνονται χρησιμοποιώντας διάφορα μοντέλα. Συγκεκριμένα: οι χρεώσεις για κλήσεις χωρίς χρέωση καταβάλλονται από τον καλούμενο, για τις υπηρεσίες πρόσθετης χρέωσης και σύντομων κωδικών χρεώνονται στον καλούντα, για τις υπηρεσίες μεριζόμενου κόστους χρεώνονται τόσο στον καλούντα όσο και στον καλούμενο.

Η εξέταση της ζήτησης για υπηρεσίες τερματισμού υποδεικνύει ότι ο τερματισμός κλήσεων σε τελικούς χρήστες και ο τερματισμός κλήσεων σε παρόχους υπηρεσιών αποτελούν λειτουργικά διαφορετικά προϊόντα και το ένα δεν μπορεί να υποκαταστήσει το άλλο.

Υποκατάσταση από την πλευρά της προσφοράς

Η παροχή τερματισμού κλήσεων σε τελικούς χρήστες απαιτεί την ύπαρξη ενός εθνικού δικτύου τοπικής πρόσβασης. Αντίθετα, ο τερματισμός κλήσεων σε παρόχους υπηρεσιών μπορεί να παρασχεθεί χωρίς πλήρη δικτυακή κάλυψη (π.χ. σε περιοχές υψηλής συγκέντρωσης όπως είναι οι κεντρικές επιχειρηματικές περιοχές). Τα οικονομικά μεγέθη της παροχής σημείων πρόσβασης για κλήσεις σε παρόχους υπηρεσιών, οι οποίοι είναι πιθανό να χειριστούν σημαντικό όγκο κίνησης, είναι διαφορετικά από αυτά της παροχής ενός εθνικού δικτύου γεωγραφικών σημείων τερματισμού χαμηλής κίνησης.

Ενώ ένας υποθετικός μονοπωλιακός πάροχος υπηρεσιών τερματισμού κλήσεων σε τελικούς χρήστες θα μπορούσε, θεωρητικά, να εισέλθει στην αγορά υπηρεσιών τερματισμού κλήσεων

σε παρόχους υπηρεσιών, ως αντίδραση σε μια αύξηση τιμών κατά 5 έως 10%, το αντίστροφο δεν ισχύει. Το κόστος ανάπτυξης ενός δικτύου για την παροχή τερματισμού σε τελικούς χρήστες είναι σημαντικά υψηλότερο από το κόστος παροχής υπηρεσίας τερματισμού σε παρόχους υπηρεσιών.

Επίσης, ισχύουν διαφορετικές συνθήκες ανταγωνισμού στο χονδρικό τερματισμό κλήσεων σε παρόχους υπηρεσιών σε σύγκριση με το χονδρικό τερματισμό κλήσεων σε τελικούς χρήστες. Αυτό οφείλεται στη δυνατότητα των παρόχων υπηρεσιών να διαπραγματεύονται με τον πάροχο τερματισμού και να μεταστρέφονται σε ανταγωνιστικά δίκτυα για τη φιλοξενία της πλατφόρμας υπηρεσιών τους.

Συμπέρασμα

Η ΕΕΤΤ θεωρεί ότι ο χονδρικός τερματισμός κλήσεων σε παρόχους υπηρεσιών δεν ανήκει στο πεδίο της σχετικής αγοράς προϊόντων χονδρικού τερματισμού κλήσεων σε τελικούς χρήστες σε σταθερό δίκτυο.

3.4.2.3. Η ιδιο-παροχή τερματισμού κλήσεων σε τελικούς χρήστες (γεωγραφικός τερματισμός) ανήκει στην ίδια σχετική αγορά προϊόντων;

Η ΕΕΤΤ εξέτασε κατά πόσον η ιδιο-παροχή τερματισμού κλήσεων σε τελικούς χρήστες (δηλ. ο τερματισμός κλήσεων on-net) θα πρέπει να συμπεριληφθεί στον ορισμό της αγοράς χονδρικού τερματισμού κλήσεων σε τελικούς χρήστες σε χωριστά σταθερά δίκτυα.

Η ΕΕΤΤ θεωρεί ότι η ιδιο-παροχή τερματισμού αποτελεί τμήμα της ίδιας σχετικής αγοράς προϊόντων με την εξωτερική παροχή τερματισμού (δηλ. τον τερματισμό κλήσεων off-net). Το παραπάνω εδράζεται στο γεγονός ότι οι σταθεροί πάροχοι μπορούν εύκολα να μεταπηδήσουν σε σύντομο χρονικό διάστημα από την ιδιο-παροχή στην εξωτερικής παροχής τερματισμού κλήσεων. Λόγω της υποκατάστασης από την πλευρά της προσφοράς μεταξύ της εσωτερικής και εξωτερικής παροχής τερματισμού κλήσεων, η ΕΕΤΤ συμπεριλαμβάνει την ιδιο-παροχή τερματισμού στην ίδια αγορά με την εξωτερική παροχή τερματισμού.

3.4.3. Σχετική γεωγραφική αγορά

Μια σχετική γεωγραφική αγορά περιλαμβάνει την περιοχή στην οποία οι εν λόγω επιχειρήσεις δραστηριοποιούνται στην παροχή και προμήθεια υπηρεσιών σχετικά με τις οποίες οι συνθήκες του ανταγωνισμού είναι επαρκώς ομοιογενείς ούτως ώστε να διαχωρίζονται από γειτονικές περιοχές.

Οι υπηρεσίες τερματισμού προσφέρονται προς και από κάθε σταθερό πάροχο δικτύου στην Ελλάδα υπό όρους που δεν διαφοροποιούνται με αναφορά στη γεωγραφική θέση. Ενώ οι πελάτες ενός παρόχου σταθερού δικτύου μπορεί να μην είναι εγκατεστημένοι σε όλη την Επικράτεια, εάν, παραδείγματος χάριν, οι λιανικές υπηρεσίες παρέχονται κυρίως σε πελάτες στην περιοχή της Αττικής, ο τερματισμός κλήσεων σε ένα συγκεκριμένο τελικό χρήστη διατίθεται σε εθνική βάση και το εθνικό τέλος χονδρικού τερματισμού δεν διαφοροποιείται μεταξύ περιοχών. Δεν είναι πιθανό οι πελάτες λιανικής να ικανοποιούνταν από μια υπηρεσία που επέτρεπε τον τερματισμό κλήσεων (και συνεπώς τη λήψη κλήσεων) μόνο από μια συγκεκριμένη γεωγραφική περιοχή. Συνεπώς, η ΕΕΤΤ θεωρεί ότι η σχετική γεωγραφική αγορά για την αγορά προϊόντων χονδρικού τερματισμού κλήσεων σε τελικούς χρήστες αφορά ολόκληρη την ελληνική επικράτεια.

3.4.4. Συμπέρασμα

Τα αρχικά συμπεράσματα της ΕΕΤΤ είναι τα εξής:

- ο χονδρικός τερματισμός κλήσεων σε τελικούς χρήστες είναι μια αγορά ανά δίκτυο,
- ο χονδρικός τερματισμός κλήσεων σε παρόχους υπηρεσιών δεν εμπίπτει στην ίδια σχετική αγορά προϊόντων με το χονδρικό τερματισμό κλήσεων σε τελικούς χρήστες στο σταθερό δίκτυο,
- η ιδιο-παροχή τερματισμού κλήσεων σε τελικούς χρήστες σε ένα σταθερό δίκτυο συμπεριλαμβάνεται στη σχετική αγορά προϊόντων, και
- το γεωγραφικό εύρος της αγοράς είναι ολόκληρη η Ελληνική Επικράτεια.

3.5. Χονδρική διαβίβαση στο σταθερό δημόσιο τηλεφωνικό δίκτυο

3.5.1. Εισαγωγή

Η διαβίβαση περιλαμβάνει όλα τα στοιχεία της δρομολόγησης μιας κλήσης σε εθνικό επίπεδο που δεν συνιστούν εκκίνηση ή τερματισμό. Συνεπώς, η διαβίβαση περιλαμβάνει τη μεταγωγή (switched conveyance) μεταξύ των διαβιβαστικών κέντρων (switches) κλήσεων οι οποίες εκκινούν από ένα σταθερό δίκτυο στην Ελλάδα (συμπεριλαμβανομένων κλήσεων που τερματίζουν σε ένα δίκτυο κινητής στην Ελλάδα) καθώς και κλήσεων οι οποίες τερματίζουν σε ένα σταθερό δίκτυο στην Ελλάδα (συμπεριλαμβανομένων κλήσεων που εκκινούν από ένα κινητό δίκτυο στην Ελλάδα). Επιπροσθέτως, περιλαμβάνει το μέρος της εθνικής διαβίβασης μιας διεθνούς κλήσης μεταξύ υψηλών ιεραρχικών κέντρων (tandem και double tandem).

Η ανάλυση της ΕΕΤΤ όσον αφορά τη σχετική αγορά για τις χονδρικές υπηρεσίες διαβίβασης επικεντρώνεται σταπαρκατάτω:

- Εάν ανήκουν οι υπηρεσίες διαβίβασης διαφορετικών κατηγοριών κλήσεων στην ίδια αγορά προϊόντων.
- Εάν εμπίπτουν η ανάπτυξη δικτύου (ιδιο-παροχή διαβίβασης και απευθείας διασύνδεση) και οι μισθωμένες γραμμές χονδρικής στην ίδια αγορά προϊόντων με τις υπηρεσίες χονδρικής διαβίβασης.
- Εάν θα πρέπει η ιδιο-παροχή των παρόχων να συμπεριληφθεί στην αγορά προϊόντων υπηρεσιών χονδρικής διαβίβασης.
- Το εύρος της γεωγραφικής αγοράς χονδρικής διαβίβασης.

3.5.2. Σχετική αγορά προϊόντων

3.5.2.1. Ανήκουν οι υπηρεσίες διαβίβασης διαφορετικών κατηγοριών κλήσεων στην ίδια αγορά προϊόντων;

Υποκατάσταση από την πλευρά της ζήτησης

Οι υπηρεσίες διαβίβασης για διαφορετικές κατηγορίες κλήσεων δεν φαίνεται να αποτελούν υποκατάστατα από την πλευρά της ζήτησης, υπό την έννοια ότι οι αγοραστές διαβίβασης για μια κατηγορία κλήσεων δεν θα ήταν πιθανό να μεταστραφούν στη αγορά διαβίβαση μιας άλλης κατηγορίας κλήσεων ως αντίδραση σε μια μικρή αλλαγή των τιμών. Η αγορά υπηρεσιών διαβίβασης για μια συγκεκριμένη κατηγορία κλήσεων διασφαλίζει την «από άκρο σε άκρο» συνδεσιμότητα των κλήσεων κατηγορίας αυτής. Μπορεί, ωστόσο, να υποστηριχθεί, ότι ενδεχομένως να υπάρχει διακριτή ζήτηση σε επίπεδο λιανικής και πιθανώς

ζήτηση σε επίπεδο χονδρικής για υπηρεσίες διαβίβασης κλήσεων διαφορετικών κατηγοριών που παρέχονται ως δέσμη, τεκμηριώνοντας έτσι έναν ευρύτερο ορισμό αγοράς. Παραδείγματος χάριν, η απαίτηση των συνδρομητών να έχουν τη δυνατότητα να πραγματοποιούν κλήσεις προς όλες τις κατηγορίες αριθμών (επίπεδο λιανικής), θα μπορούσε έμμεσα να επηρεάσει την παροχή χονδρικών υπηρεσιών διαβίβασης. Από την άποψη αυτή, όταν ένας πάροχος χονδρικής διαθέτει την αναγκαία διασύνδεση καθώς και την απαιτούμενη χωρητικότητα, δεν είναι πιθανό να προσφέρει μόνο μια περιορισμένη υπηρεσία διαβίβασης για συγκεκριμένες κατηγορίες αριθμών. Πράγματι, οι περισσότεροι πάροχοι χονδρικών υπηρεσιών διαβίβασης προσφέρουν υπηρεσίες διαβίβασης για κλήσεις όλως των κατηγοριών.

Υποκατάσταση από την πλευρά της προσφοράς

Από την πλευρά της υποκατάστασης σε επίπεδο προσφοράς, ένας πάροχος που διαθέτει το σχετικό δίκτυο διαβίβασης θα μπορούσε να μεταστραφεί μεταξύ της παροχής διαβίβασης διαφορετικών κατηγοριών κλήσεων, ως αντίδραση σε μια μικρή, αλλά ουσιώδη αύξηση τιμών. Επί του παρόντος, μόνο ο ΟΤΕ και ένας ακόμα πάροχος παρέχουν διαβίβαση κλήσεων προς γεωγραφικούς και μη γεωγραφικούς αριθμούς, συμπεριλαμβανομένων των αριθμών κινητής τηλεφωνίας. Βάσει των ανωτέρω, φαίνεται ότι δεν θα υπήρχαν προφανείς φραγμοί σε ένα υφιστάμενο πάροχο υπηρεσιών διαβίβασης, ο οποίος διαθέτει τη σχετική διασύνδεση, στο να αλλάξει τις υπηρεσίες διαβίβασης που προσφέρει σχετικά γρήγορα και χωρίς να επιβαρύνεται με σημαντικό πρόσθετο κόστος.

Συμπέρασμα

Η ΕΕΤΤ θεωρεί αρχικά ότι υπάρχει μια ενιαία σχετική αγορά προϊόντων χονδρικής διαβίβασης για όλες τις κατηγορίες κλήσεων.

3.5.2.2. Η ανάπτυξη δικτύου (και η απευθείας διασύνδεση) ή οι μισθωμένες γραμμές χονδρικής ανήκουν στην ίδια αγορά προϊόντων με τη χονδρική διαβίβαση;

Η ΕΕΤΤ εξέτασε κατά πόσον η ιδιο-παρεχόμενη ανάπτυξη δικτύου αποτελεί πιθανό υποκατάστατο της αγοράς υπηρεσιών χονδρικής διαβίβασης σε σταθερό δίκτυο. Η ανάπτυξη δικτύου παρόχου στη συγκεκριμένη θεώρηση αφορά στην κατασκευή δικτύου σε τέτοιο βαθμό ώστε να καταστεί δυνατή η διασύνδεση με τον ΟΤΕ σε επίπεδο τοπικού κέντρου (υποκαθιστώντας έτσι το στοιχείο της διαβίβασης που περιλαμβάνεται στην εκκίνηση και τον τερματισμό κλήσεων σε επίπεδο single-tandem και double-tandem) καθώς και η απευθείας με άλλους παρόχους (υποκαθιστώντας έτσι την αποδεσμοποιημένη διαβίβαση).

Στο ως άνω πλαίσιο σημειώνεται ότι οι πάροχοι κινητών δικτύων κατά κανόνα λειτουργούν εθνικά δίκτυα κορμού. Επίσης, ορισμένοι σταθεροί πάροχοι έχουν αναπτύξει σημαντικά τα δίκτυα κορμού τους κατά τη διάρκεια των τελευταίων λίγων ετών. Για παράδειγμα, πάροχος έχει επενδύσει σε δίκτυο οπτικών ινών το οποίο σήμερα αποτελείται από 3,800 km σε εθνικό επίπεδο, το μεγαλύτερο μέρος του οποίου στην ηπειρωτική Ελλάδα, και καλύπτει 141 πόλεις.

Ωστόσο, η ανάπτυξη του δικτύου απαιτεί σημαντικές επενδύσεις και σημαντικό χρόνο υλοποίησης. Η αρχική άποψη της ΕΕΤΤ είναι ότι η υφισταμένη υποδομή δικτύου δεν αποτελεί καθαυτή απόδειξη αποδοτικής υποκατάστασης από την πλευρά της ζήτησης και ότι ο κύριος λόγος ανάπτυξης δικτύου είναι η ανταπόκριση στον αυξανόμενο όγκο κίνησης. Το ενδεχόμενο της άμεσης μετάβασης κάποιου παρόχου σε τοπική διασύνδεση με τον ΟΤΕ και απευθείας διασύνδεση με άλλους εναλλακτικούς ή ακόμα και της μετάβασης σε επαρκώς σημαντικό βαθμό ώστε να καταστεί μια μικρή αύξηση τιμών στις χονδρικές υπηρεσίες διαβίβασης μη κερδοφόρο δεν θεωρείται πιθανό. Αντίθετα, η ανάπτυξη δικτύου δεν είναι πιθανό να προκαλέσει βραχυπρόθεσμη υποκατάσταση από την πλευρά της χονδρικής ζήτησης. Ωστόσο είναι πιθανότερο να αποτελεί ένδειξη σταδιακής μεταστροφής με την πάροδο των ετών προς μια μειούμενη εξάρτηση από το σταθερό δίκτυο του κοινοποιημένου φορέα και την ιδιο-παροχή μεταγωγής. Αυτό υποδεικνύει ότι μια μικρή αλλά ουσιώδης αύξηση τιμών στις χονδρικές υπηρεσίες διαβίβασης δεν θα οδηγούσε στη μεταστροφή των εναλλακτικών παρόχων στην τοπική διασύνδεση με τον ΟΤΕ και στην απευθείας διασύνδεση με άλλους εναλλακτικούς αρκετά γρήγορα ή σε αρκετά μεγάλο αριθμό οδεύσεων, ώστε να καθιστά αυτή την αύξηση τιμών μη κερδοφόρο.

Η ΕΕΤΤ διερεύνησε το κατά πόσο οι μισθωμένες γραμμές χονδρικής εμπίπτουν στην ίδια σχετική αγορά προϊόντων με τις χονδρικές υπηρεσίες διαβίβασης. Στο πλαίσιο αυτό σημειώνεται ότι οι υπηρεσίες διαβίβασης αφορούν τη μεταγωγή/δρομολόγηση κλήσεων («conveyance of switched/routed calls») στο δημόσιο τηλεφωνικό δίκτυο. Ενώ η μεταφορά κλήσεων μεταξύ σταθερών σημείων μπορεί να παρασχεθεί μέσω μισθωμένων γραμμών, με την προϋπόθεση διαθεσιμότητας αποκλειστικά χρησιμοποιούμενης χωρητικότητας μεταξύ των σημείων αυτών, κατά τη μεταγωγή/δρομολόγηση διαβίβασης, είναι πιθανό οι κλήσεις να μεταφέρονται μεταξύ πολλαπλών τελικών σημείων. Εν όψει αυτής της κρίσιμης λειτουργικής διαφοράς, δεν είναι πιθανό οι αγοραστές μεταγωγής/δρομολόγησης μέσω υπηρεσιών διαβίβασης να μεταστραφούν σε επαρκή βαθμό στην αγορά αποκλειστικά χρησιμοποιούμενης χωρητικότητας ή μισθωμένων γραμμών μεταξύ δύο σταθερών σημείων, ως αντίδραση σε μια αύξηση κατά 5 έως 10% στις τιμές χονδρικής διαβίβασης, ούτως ώστε να καταστήσουν την αύξηση αυτή μη κερδοφόρο. Επίπρόσθετα, οι μισθωμένες γραμμές είναι σημαντικά ακριβότερες από τις υπηρεσίες μεταγωγής/δρομολόγησης μέσω διαβίβασης και

δικαιολογούνται οικονομικά μόνο εάν υπάρχει σημαντικός όγκος κίνησης σε μια συγκεκριμένη οδέυση. Θα υπάρχουν αρκετές οδεύσεις για τις οποίες η απευθείας διασύνδεση δεν θα είναι οικονομικά αποδοτική, και η εφαρμογή του SSNIP test δεν είναι πιθανό να αποδείξει ότι οι πάροχοι θα μεταστρέφονταν στην χωρητικότητα από άκρο σε άκρο σε αρκετά σημαντικό αριθμό οδεύσεων ώστε να περιορίσουν τις μικρές αυξήσεις τιμών στην παροχή σταθερών υπηρεσιών διαβίβασης.

Συμπέρασμα

Η ΕΕΤΤ θεωρεί αρχικά ότι η απευθείας διασύνδεση με ανάπτυξη δικτύου και οι μισθωμένες γραμμές δεν ανήκουν στην ίδια σχετική αγορά προϊόντων με τη χονδρική διαβίβαση.

3.5.2.3. Θα πρέπει να συμπεριληφθεί η ιδιο-παροχή στην αγορά προϊόντων χονδρικών υπηρεσιών διαβίβασης;

Η ΕΕΤΤ εξέτασε εάν ενδείκνυται να συμπεριλάβει την ιδιο-παροχή των παρόχων που δεν προσφέρουν επί του παρόντος χονδρικές υπηρεσίες σταθερής διαβίβασης στη σχετική αγορά προϊόντων. Συγκεκριμένα, η ΕΕΤΤ εξέτασε το ενδεχόμενο οι Πάροχοι Κινητών Δικτύων και οι άλλοι πάροχοι σταθερής να μεταστραφούν αρκετά γρήγορα και με σχετικά χαμηλό κόστος από την ιδιο-παροχή μεταγωγής/δρομολόγησης κλήσεων μέσω των δικτύων κορμού τους στην παροχή υπηρεσιών διαβίβασης για τη μεταγωγή/δρομολόγηση κλήσεων προς άλλους παρόχους ως αντίδραση σε μικρές αυξήσεις τιμών. Η ΕΕΤΤ σημειώνει ότι υπάρχει εκτεταμένη κατασκευή δικτύων κορμού από παρόχους κινητής και ορισμένους παρόχους σταθερής, οι οποίοι επί του παρόντος χρησιμοποιούν εν μέρει απευθείας διασύνδεση με άλλους παρόχους δικτύων κινητής και σταθερής, αντί για υπηρεσίες διαβίβασης.

Επί του παρόντος, μόνο ένας εναλλακτικός πάροχος προσφέρει χονδρικές υπηρεσίες διαβίβασης. Ωστόσο, δεδομένου ότι οι πάροχοι κινητής και ορισμένοι εναλλακτικοί πάροχοι δικτύων σταθερής είναι απευθείας διασυνδεδεμένοι μεταξύ τους, το σχετικό ερώτημα είναι κατά πόσον θα μπορούσαν εύκολα να μεταστραφούν στην παροχή χονδρικών υπηρεσιών σταθερής διαβίβασης. Προκειμένου να ανταγωνιστούν τον ΟΤΕ στην παροχή υπηρεσιών διαβίβασης, θα απαιτούνταν πρόσθετες επενδύσεις (π.χ., σε υποδομή δικτύου, χονδρική τιμολόγηση ή/και διαχείριση λογαριασμών) και καθυστερήσεις στην υλοποίηση της διασύνδεσης με τους παρόχους δικτύων σταθερής. Το κόστος αυτό θα μπορούσε να δικαιολογηθεί μόνο από υψηλούς όγκους κίνησης, τα οποία μπορεί να μην υπάρχουν σε όλες τις οδεύσεις και σε όλα τα σημεία διασύνδεσης. Επίσης, δεν είναι σαφές κατά πόσο οι Πάροχοι Δικτύων Κινητής και οι εναλλακτικοί πάροχοι σταθερής έχουν τα κατάλληλα κίνητρα

για να μεταστραφούν στην παροχή χονδρικής διαβίβασης ως αντίδραση σε μικρές αλλαγές τιμών, ιδίως δεδομένων των απαιτούμενων επενδύσεων σε ανάπτυξη υποδομής δικτύου. Μια τέτοια υποκατάσταση θα έπρεπε να είναι εύλογα πιθανή και στην πράξη για να ληφθεί υπόψη. Παράλληλα, το κόστος μεταστροφής των πελατών χονδρικής σε εναλλακτικούς παρόχους θα πρέπει να μην είναι σημαντικό (π.χ., για τη φυσική σύνδεση με το δίκτυο του εναλλακτικού προμηθευτή). Συνεπώς, η ΕΕΤΤ θεωρεί αρχικά ότι δεν είναι πιθανή η ύπαρξη επαρκούς υποκατάστασης από την πλευρά της προσφοράς από τους Παρόχους Δικτύων Κινητής και τους παρόχους σταθερών δικτύων των χονδρικών υπηρεσιών διαβίβασης ως αντίδραση σε μια μικρή αλλά ουσιώδη αύξηση τιμών.

3.5.3. Σχετική γεωγραφική αγορά

Η σχετική γεωγραφική αγορά περιλαμβάνει την περιοχή εκείνη στην οποία οι σχετικές επιχειρήσεις δραστηριοποιούνται στην παροχή και αγορά σχετικών προϊόντων ή υπηρεσιών αναφορικά με τις οποίες οι συνθήκες ανταγωνισμού είναι επαρκώς ομοιογενείς και δύνανται να διακριθούν από άλλες γειτονικές περιοχές.

Επί του παρόντος, υπάρχουν δύο πάροχοι που προσφέρουν χονδρικές υπηρεσίες διαβίβασης στην Ελλάδα, ο ΟΤΕ και η Forthnet. Ενώ το δίκτυο διαβίβασης του ΟΤΕ προσφέρει πληρέστερη γεωγραφική κάλυψη από το αντίστοιχο της Forthnet, οι συνθήκες ανταγωνισμού που χαρακτηρίζουν την παροχή υπηρεσιών διαβίβασης είναι σε σημαντικό βαθμό παρόμοιες σε όλη την Ελλάδα, και συγκεκριμένα χαρακτηρίζονται από το πολύ υψηλό μερίδιο αγοράς του ΟΤΕ (συνήθως κοντά στο 100% των λεπτών διαβίβασης που παρέχονται) σε όλες τις οδεύσεις. Επίσης, ο ΟΤΕ προσφέρει χονδρική διαβίβαση υπό όρους, προϋποθέσεις και τιμές που δεν διαφοροποιούνται με αναφορά στη γεωγραφική θέση. Δεδομένου του αμελητέου επιπέδου ανταγωνισμού από εναλλακτικούς παρόχους στην παροχή διαβίβασης, αυτό δεν είναι πιθανό να αλλάξει ελλείψει *ex ante* ρύθμισης. Με βάση τα ανωτέρω, η ΕΕΤΤ θεωρεί ότι η σχετική γεωγραφική αγορά για τη σχετική αγορά προϊόντων διαβίβασης που ορίστηκε ανωτέρω είναι εθνική.

3.5.4. Συμπέρασμα

Το αρχικό συμπέρασμα της ΕΕΤΤ σχετικά με τον ορισμό της σχετικής αγοράς διαβίβασης στο δίκτυο σταθερής τηλεφωνίας είναι το εξής:

- Υπάρχει μια ενιαία σχετική αγορά προϊόντων χονδρικής διαβίβασης για όλες τις κατηγορίες κλήσεων,

- Η ανάπτυξη δικτύου (με διασύνδεση με τον ΟΤΕ σε τοπικό επίπεδο και απευθείας διασύνδεση με άλλους παρόχους) καθώς και οι μισθωμένες γραμμές δεν ανήκουν στην ίδια σχετική αγορά προϊόντων με τη χονδρική διαβίβαση,
- Η ιδιο-παροχή διαβίβασης από τους παρόχους δεν θα πρέπει να συμπεριληφθεί στη χονδρική αγορά διαβίβασης,
- Το γεωγραφικό εύρος της αγοράς είναι εθνικό.

4. Τεστ των 3 κριτηρίων – Χονδρική διαβίβαση στο σταθερό δημόσιο τηλεφωνικό δίκτυο

4.1. Ιστορικό

Δεδομένου ότι η χονδρική αγορά (εθνικής) διαβίβασης στο σταθερό δημόσιο τηλεφωνικό δίκτυο δεν περιλαμβάνεται πλέον στη λίστα της *Αναθεωρημένης Σύστασης Σχετικών Αγορών*, πρέπει να εφαρμοσθεί το τεστ των 3 κριτηρίων προκειμένου να κριθεί εάν η αγορά εξακολουθεί να υπόκειται σε *ex ante* ρύθμιση, λαμβάνοντας υπόψη τις ειδικές εθνικές συνθήκες της Ελλάδας. Τα τρία κριτήρια αφορούν στο κατά πόσον:

1. Η αγορά υπόκειται σε υψηλούς και μη παροδικούς φραγμούς εισόδου,
2. Η αγορά έχει τέτοια δομή ώστε να μην τείνει προς αποτελεσματικό ανταγωνισμό μέσα στο σχετικό χρονικό ορίζοντα, και
3. Η εφαρμογή των κανόνων του ανταγωνισμού δεν αρκεί αφεαυτής για την αντιμετώπιση των πιθανών αστοχιών της αγοράς.

Μια σχετική αγορά πρέπει να πληροί σωρευτικά και τα τρία κριτήρια προκειμένου να υπόκειται σε *ex ante* ρύθμιση.

4.2. Χονδρική διαβίβαση στο σταθερό τηλεφωνικό δίκτυο

4.2.1. Φραγμοί εισόδου

Η Ευρωπαϊκή Επιτροπή εντοπίζει δύο κατηγορίες φραγμών εισόδου και ανταγωνισμού στον τομέα των ηλεκτρονικών επικοινωνιών:

- (α) φραγμούς διαρθρωτικού χαρακτήρα, και
- (β) φραγμούς νομικού ή ρυθμιστικού χαρακτήρα.

Ένας διαρθρωτικός φραγμός υφίσταται όταν το επίπεδο ζήτησης, η κατάσταση της τεχνολογίας και η σχετική διάρθρωση του κόστους είναι τέτοιας μορφής που δημιουργούν συνθήκες ασυμμετρίας μεταξύ των κοινοποιημένων φορέων και των νεοεισερχόμενων, οι οποίες τον εμποδίζουν ή δυσχεραίνουν την αποτελεσματική είσοδο στην αγορά. Παραδείγματος χάριν, υψηλοί φραγμοί εισόδου μπορούν να εντοπιστούν όταν η αγορά χαρακτηρίζεται από σημαντικές οικονομίες κλίμακος, σκοπού και έντασης σε συνδυασμό με υψηλό μη ανακτήσιμο κόστος.

Οι νομικοί ή ρυθμιστικοί φραγμοί δε βασίζονται σε οικονομικές συνθήκες, αλλά προέρχονται από νομικά, διοικητικά ή άλλα θεσμικά μέτρα που έχουν άμεση επίδραση στις συνθήκες

εισόδου ή/και στη θέση των παρόχων στη σχετική αγορά. Η ΕΕΤΤ δε γνωρίζει κανένα νομικό ή ρυθμιστικό φραγμό που να λειτουργεί ως φραγμός εισόδου στη χονδρική εθνική αγορά σταθερής διαβίβασης.

Συνεπώς, η ΕΕΤΤ εστίασε στους διαρθρωτικούς φραγμούς και ανέλυσε τους φραγμούς αυτούς υπό το παρακάτω πρίσμα:

- Το επίπεδο μη ανακτήσιμου κόστους και οικονομιών κλίμακος και σκοπού,
- Το βαθμό ελέγχου υποδομής που δε μπορεί εύκολα να αντιγραφεί και
- Την ύπαρξη φραγμών μεταστροφής των πελατών χονδρικής.

Επίπεδο μη ανακτήσιμου κόστους και οικονομιών κλίμακος και σκοπού

Οι οικονομίες κλίμακος γενικά αναφέρονται στο πλεονέκτημα κόστους που μπορεί να κατέχει ένας πάροχος μεγάλης κλίμακος έναντι ενός μικρότερου παρόχου ως συνέπεια της μείωσης του οριακού κόστους καθώς αυξάνει η παραγωγή. Οι οικονομίες σκοπού αφορούν στην εξοικονόμηση που μπορεί να επιτευχθεί μέσω της παροχής μιας σειρά συναφών ή συμπληρωματικών αγαθών και υπηρεσιών πάνω από την ίδια τεχνολογική πλατφόρμα.

Προκειμένου να καταστεί κάποιος πάροχος εθνικής διαβίβασης εμπορικά βιώσιμος απαιτείται ευρείας κλίμακας διασύνδεση με τον ΟΤΕ, καθώς και με τους εναλλακτικούς και τους παρόχους κινητής. Για να μπορέσει ένας νεοεισερχόμενος να προσφέρει υπηρεσίες διαβίβασης, πρέπει πρώτα να υλοποιήσει διασύνδεση με τους κύριους κόμβους των άλλων παρόχων. Ενώ μπορεί να είναι σχετικά εύκολο να διασυνδεθεί με μια σειρά εναλλακτικών παρόχων σταθερής, των οποίων οι κύριοι κόμβοι βρίσκονται στην Αθήνα, η ευρεία διασπορά των κύριων κόμβων του ΟΤΕ απαιτεί την ανάληψη σημαντικού μη ανακτήσιμου κόστους από έναν εναλλακτικό προκειμένου να μπορεί να υλοποιήσει τη διασύνδεση σε τοπικό επίπεδο. Το μειονέκτημα κόστους ενός νεοεισερχόμενου έναντι του ΟΤΕ είναι πιθανό να είναι σημαντικό, καθώς ο νεοεισερχόμενος δεν απολαμβάνει τις οικονομίες κλίμακος που απολαμβάνει ο ΟΤΕ.

Επίσης, σχετικά με τις οικονομίες σκοπού στην περίπτωση του κοινοποιημένου φορέα, μπορεί να υπάρχει σημαντική αλληλοκάλυψη μεταξύ χονδρικών και λιανικών προϊόντων που παρέχονται με τη χρήση της ίδιας υποδομής (π.χ. στο επίπεδο χονδρικής, το δίκτυο μπορεί να μοιράζεται μεταξύ εκκίνησης, διαβίβασης και τερματισμού κλήσεων σε σταθερές γραμμές, κλήσεις σε κινητά και κλήσεις σε παρόχους υπηρεσιών). Το γεγονός αυτό ενδεχομένως να αποθαρρύνει την είσοδο στη χονδρική αγορά διαβίβασης, όπου οι νεοεισερχόμενοι αντιμετωπίζουν την προοπτική εισόδου σε πολλές αγορές ταυτόχρονα προκειμένου να επιτύχουν την εξοικονόμηση κόστους του κοινοποιημένου φορέα.

Βάσει των ανωτέρω, η ΕΕΤΤ καταλήγει στο συμπέρασμα ότι η είσοδος στην αγορά υπηρεσιών χονδρικής εθνικής σταθερής διαβίβασης απαιτεί την ανάληψη σημαντικού μη ανακτήσιμου κόστους από έναν εναλλακτικό. Η ΕΕΤΤ θεωρεί αρχικά ότι αυτό το μη ανακτήσιμο κόστος, σε συνδυασμό με τις οικονομίες κλίμακος και σκοπού, λειτουργούν ως φραγμός εισόδου στην αγορά υπηρεσιών χονδρικής εθνικής διαβίβασης.

Έλεγχος υποδομών

Η ΕΕΤΤ λαμβάνει υπόψη της το γεγονός ότι οι πάροχοι κινητής έχουν εθνικά δίκτυα κορμού και είναι απευθείας διασυνδεδεμένοι με όλους σχεδόν τους εναλλακτικούς παρόχους. Επίσης, μια σειρά από εναλλακτικούς έχουν κατασκευάσει τα δίκτυα μεταφοράς τους και επίσης είναι συνδεδεμένοι με το μεγαλύτερο μέρος των άλλων παρόχων σταθερής και κινητής (π.χ. WIND 8, Forthnet 6). Η ανάπτυξη δικτύου και η απευθείας διασύνδεση (Πίνακας 8), συνεπώς, φαίνεται να υποδεικνύουν ότι η υποδομή δικτύου μπορεί να αντιγραφεί.

Πίνακας 8: Απευθείας διασύνδεση μεταξύ παρόχων δικτύου

	OTE	Cosmote	Vodafone	Wind & Q	Algonet	Cosmoline	Forthnet	HOL	Netone	Cyta	WIND	Voice Net	Vivodi	ON	Teledome	Maknan	News phone	Media tel	Total ICs
OTE	X	R	R	R	R	R	R	R	R	R	R	R	R	R	R	R	R	R	17
Cosmote	R	X	R	R	R	R	R	R	R	R	R	R	R						12
Vodafone	R	R	X	R	R	R	R	R	R	R	R	R	R						12
Wind & Q (mob)	R	R	R	X	R	R	R	R	R	R	R	R	R						12
Algonet	R	R	R	R	X				R										5
Cosmoline	R	R	R	R		X													4
Forthnet	R	R	R	R			X				R		R						6
HOL	R	R	R	R				X			R								5

Net-one	R	R	R	R	R					X										5	
Cyta	R	R	R	R						X											4
WIND	R	R	R	R			R	R			X		R	R							8
Voice Net	R	R	R									X									3
Vivodi	R	R	R	R			R				R		X								6
ON	R									R			X								2
Teledome	R												X								1
Maknan	R													X							1
Newspnone	R														X						1
Mediatel	R															X					1

Σημείωση: Δεν περιλαμβάνονται οι πάροχοι που προσφέρουν μόνο προπληρωμένες κάρτες

Πηγή: EETT

Ωστόσο, είναι σαφές ότι κανένας εναλλακτικός δεν είναι διασυνδεδεμένος με όλους τους άλλους παρόχους. Ενώ η ανάπτυξη δικτύου έχει επιτρέψει στους παρόχους αυτούς να μειώσουν το επίπεδο διαβίβασης που αγοράζουν, εξακολουθούν να εξαρτώνται από τον ΟΤΕ προκειμένου να στείλουν και να λάβουν κίνηση από τους μικρότερους εναλλακτικούς. Επίσης, οι μικρότεροι εναλλακτικοί με μικρό αριθμό απευθείας διασυνδέσεων εξαρτώνται από τις υπηρεσίες διαβίβασης του ΟΤΕ. Οι πάροχοι κινητής, αν και ελέγχουν την αναγκαία υποδομή και έχουν τον αναγκαίο αριθμό σημείων απευθείας διασύνδεσης, δε θεωρούν την παροχή υπηρεσιών διαβίβασης σε τρίτα μέρη ως μέρος του επιχειρηματικού τους μοντέλου. Συνεπώς, η δυνατότητα αντιγραφής μιας εθνικής υποδομής μεταφοράς εξακολουθεί να είναι δύσκολη για τους εναλλακτικούς.

Φραγμοί μεταστροφής

Η ΕΕΤΤ εξέτασε εάν υπάρχουν στην αγορά φραγμοί εισόδου ως αποτέλεσμα φραγμών στη μεταστροφή μεταξύ προμηθευτών διαβίβασης. Το κόστος που μπορεί να επιβαρύνει έναν αγοραστή διαβίβασης ως αποτέλεσμα της μεταστροφής σε άλλον προμηθευτή, θα μπορούσε να περιλαμβάνει συμβάσεις με μακρά διάρκεια, προκαταβολή τελών διασύνδεσης, το χρόνο/προσπάθεια που απαιτείται για την μεταστροφή, πιθανή διακοπή υπηρεσιών, ανάγκη επένδυσης σε γραμμές διασύνδεσης μεγαλύτερου μήκους και ούτω καθεξής.

Οι συμβάσεις διασύνδεσης κατά κανόνα συνάπτονται για ένα αρχικό χρονικό διάστημα και παρατείνονται σιωπηρά για διαδοχικές περιόδους ενός έτους εάν κανένα μέρος δεν γνωστοποιήσει στο άλλο προηγούμενη ειδοποίηση καταγγελίας της σύμβασης. Οι συμφωνίες αυτές δεν είναι πιθανό αφεαυτές να εμποδίσουν σημαντικά τη μεταστροφή. Ωστόσο, όπου δεν υπάρχει υφιστάμενη εμπορική σχέση, η ανάγκη διαπραγμάτευσης νέων συμφωνιών διασύνδεσης/ επιπέδου υπηρεσιών μπορεί επίσης να αποτελέσει φραγμό μεταστροφής και η μεταστροφή μεταξύ προμηθευτών μπορεί να απαιτεί σημαντικό χρονικό διάστημα.

Επίσης, η ευρεία διασπορά των κύριων κόμβων του ΟΤΕ θα λειτουργούσε ως φραγμός στη μεταστροφή, διότι ένας αγοραστής υπηρεσιών διαβίβασης θα καλούνταν να αναζητήσει εναλλακτικούς παρόχους που θα μπορούσαν να προσφέρουν συνδεσιμότητα σε διαφορετικές γεωγραφικές περιοχές σε όλη την επικράτεια.

Πρέπει επίσης να σημειωθεί ότι, καθώς το μεγαλύτερο τμήμα της σταθερής κίνησης τερματίζει στο δίκτυο του ΟΤΕ, φαίνεται αποδοτικότερο να δρομολογείται η σταθερή κίνηση απευθείας στον ΟΤΕ παρά να χρησιμοποιούνται άλλοι πάροχοι για να διαβιβάζουν κλήσεις που προορίζονται να τερματίσουν στο δίκτυο του ΟΤΕ.

Συμπέρασμα

Η ΕΕΤΤ θεωρεί ότι υπάρχουν υψηλοί και μόνιμοι διαρθρωτικοί φραγμοί εισόδου στην αγορά χονδρικής διαβίβασης στο δημόσιο τηλεφωνικό δίκτυο.

4.2.2. Δυναμική της αγοράς – απουσία τάσης προς αποτελεσματικό ανταγωνισμό

Το δεύτερο κριτήριο που πρέπει να εξεταστεί είναι εάν η αγορά έχει τέτοια χαρακτηριστικά ώστε να τείνει προς αποτελεσματικό ανταγωνισμό εντός του σχετικού χρονικού ορίζοντα, χωρίς την επιβολή *ex ante* ρύθμισης. Η εφαρμογή του κριτηρίου αυτού περιλαμβάνει την εξέταση της κατάστασης του ανταγωνισμού πίσω από τους φραγμούς εισόδου, λαμβάνοντας υπόψη το γεγονός ότι ακόμη και όταν μια αγορά χαρακτηρίζεται από υψηλούς φραγμούς

εισόδου, άλλοι διαρθρωτικοί παράγοντες ή χαρακτηριστικά της αγοράς μπορεί να σηματοδοτούν ότι η αγορά τείνει προς αποτελεσματικό ανταγωνισμό.

Η ΕΕΤΤ σημειώνει ότι το μερίδιο αγοράς του ΟΤΕ σε όρους όγκου κίνησης ήταν σταθερά κοντά στο 100% τα τελευταία τρία χρόνια. Επομένως, ο ΟΤΕ απολάμβανε κατ' ουσίαν μονοπωλιακή θέση. Την 1.1.09, υπήρχε μόνο ένας εναλλακτικός πάροχος χονδρικών υπηρεσιών διαβίβασης με ένα αμελητέο μερίδιο αγοράς της τάξης του 0.1%.

Η ασήμαντη θέση των άλλων παρόχων στην παροχή διαβίβασης αποδεικνύει ότι η παροχή ανταγωνιστικής εθνικής διαβίβασης αποτελεί μια λιγότερο ελκυστική εμπορική δραστηριότητα. Σε μια μειούμενη αγορά διαβίβασης (σε όρους όγκου κίνησης διαβίβασης), οι εναλλακτικοί σταθεροί και οι κινητοί πάροχοι (με τους τελευταίους να ιδιο-παρέχουν τη διαβίβασή τους) δε θεωρούν την προσφορά υπηρεσιών διαβίβασης σε τρίτους ως μέρος των κύριων επιχειρηματικών δραστηριοτήτων τους. Συνεπώς, το ενδεχόμενο νέας εισόδου στην αγορά δε φαίνεται να αποτελεί ελκυστική επιλογή. Με άλλα λόγια δε διαπιστώνεται κάποια ένδειξη ότι οι ανταγωνιστές του ΟΤΕ θα βελτιώσουν σημαντικά τη θέση τους στην αγορά κατά τη χρονική περίοδο της παρούσας εξέτασης της αγοράς.

Αποτελεί επίσης αδιαμφισβήτητο γεγονός ότι, οι μικρότεροι εναλλακτικοί πάροχοι (δηλαδή οι πάροχοι ΕΦ/ΠΦ και ΑΠΤΒ) εξακολουθούν να εξαρτώνται από την παροχή υπηρεσιών διαβίβασης. Απουσία ρύθμισης, οι πάροχοι αυτοί είναι πιθανότερο να τύχουν καταχρηστικής εκμετάλλευσης λόγω υπερβολικών τελών διαβίβασης και διακριτικής μεταχείρισης. Επιπλέον, και δεδομένου του μικρού όγκου κίνησής τους, δε θα ήταν οικονομικά εφικτό για τους παρόχους αυτούς να αναπτύξουν τα δίκτυά τους με τον τρόπο που έχει υλοποιήσει ο ΟΤΕ το δικό του δίκτυο. Συνεπώς, δε θα ήταν επίσης σε θέση να διασυνδεθούν με όλους τους άλλους παρόχους που έχουν απευθείας διασυνδεδεμένους συνδρομητές και να βασίζονται πλήρως σε απευθείας διασύνδεση για να διασφαλίσουν συνδεσιμότητα από άκρο σε άκρο με άλλα δίκτυα.

Υπό το πρίσμα των παραπάνω, η ΕΕΤΤ θεωρεί ότι δεν υπάρχουν επαρκείς ενδείξεις σχετικά με την ύπαρξη δυναμικών παραγόντων που θα μπορούσαν να οδηγήσουν τις σχετικές χονδρικές αγορές διαβίβασης προς αποτελεσματικό ανταγωνισμό κατά τη διάρκεια της παρούσας εξέτασης αγοράς.

4.2.3. Ανεπάρκεια δικαίου του ανταγωνισμού αφεαυτού

Απουσία οιασδήποτε μεσοπρόθεσμης δυναμικής προς αποτελεσματικό ανταγωνισμό, η κύρια αστοχία της αγοράς, που δημιουργείται από έναν απόλυτο και μη παροδικό φραγμό εισόδου, είναι η πιθανή υπερχρέωση των αγοραστών χονδρικής διαβίβασης. Η φύση της

αστοχίας στην αγορά χονδρικής διαβίβασης απαιτεί έλεγχο τιμών ως το κατάλληλο κανονιστικό μέτρο, όπως εξηγείται αναλυτικά σε επόμενη ενότητα.

Η ΕΕΤΤ θεωρεί αρχικά ότι η *ex post* εφαρμογή του δικαίου του ανταγωνισμού αφεαυτής δεν επαρκεί για να ελέγξει τις χονδρικές τιμές διαβίβασης του ΟΤΕ και, πιο συγκεκριμένα, να διασφαλίσει την κοστοστέφειά τους. Κατά την άποψη της ΕΕΤΤ, απαιτείται επίσης η επιβολή υποχρέωσης στον ΟΤΕ προκειμένου να εφαρμόσει ένα κοστολογικό σύστημα και να δικαιολογήσει την κοστοστέφεια των χονδρικών τελών διαβίβασης με στοιχεία αναφοράς από το κοστολογικό του σύστημα. Η εφαρμογή του δικαίου του ανταγωνισμού αφεαυτής δεν παρέχει την αναγκαία νομική βάση επί της οποίας θα επιβάλλονταν οι υποχρεώσεις αυτές. Συνεπώς, το αρχικό συμπέρασμα της ΕΕΤΤ είναι ότι, για την υπό εξέταση σχετική αγορά, το τρίτο κριτήριο εξέτασης επίσης πληρούται.

4.2.4. Συμπέρασμα

Η ΕΕΤΤ καταλήγει αρχικά στο συμπέρασμα ότι, λόγω των ιδιαίτερων συνθηκών στην Ελλάδα, τα τρία κριτήρια πληρούνται σωρευτικά για την αγορά χονδρικής διαβίβασης στο δημόσιο τηλεφωνικό δίκτυο. Οι διαρθρωτικοί φραγμοί εισόδου είναι υψηλοί και μη παροδικοί, η δυναμική τάση προς τον αποτελεσματικό ανταγωνισμό κατά την περίοδο της παρούσας εξέτασης δε φαίνεται να είναι μια πιθανή ή ρεαλιστική προοπτική, και η εφαρμογή του δικαίου ανταγωνισμού αφεαυτής δεν θα επαρκούσε για να αποκαταστήσει τις αστοχίες που εντοπίζονται στην αγορά. Συνεπώς, η αγορά χονδρικής διαβίβασης πρέπει να εξακολουθήσει να υπόκειται σε *ex ante* ρύθμιση.

5. Ανάλυση αγοράς

5.1. Ιστορικό

Έχοντας ήδη ορίσει τις σχετικές αγορές αναφορικά με τη διασύνδεση σταθερών δημόσιων δικτύων στην Ελλάδα – οι οποίες αποτελούνται από χωριστές αγορές προϊόντων για εκκίνηση κλήσεων, τερματισμό κλήσεων και διαβίβαση (μεταφορά) κλήσεων - η ΕΕΤΤ υποχρεούται να διεξάγει ανάλυση σχετικά με το εάν οι εν λόγω αγορές είναι επαρκώς ανταγωνιστικές και συγκεκριμένα εάν κάποια επιχείρηση ή επιχειρήσεις κατέχουν ΣΙΑ στις σχετικές αγορές. Στο σημείο 27 του Προοιμίου της Οδηγίας Πλαίσιο ορίζεται ότι μια σχετική αγορά δεν είναι επαρκώς ανταγωνιστική “όταν υπάρχουν μία ή περισσότερες επιχειρήσεις με σημαντική ισχύ στην αγορά”. Το Άρθρο 14 της Οδηγίας Πλαίσιο, το οποίο αντανakλά την υπάρχουσα νομολογία του Δικαστηρίου των Ευρωπαϊκών Κοινοτήτων και του Πρωτοδικείου, ορίζει ότι:

“Μια επιχείρηση θεωρείται ότι κατέχει σημαντική ισχύ στην αγορά εφόσον, είτε ατομικά είτε σε συνεργασία με άλλες επιχειρήσεις, ευρίσκεται σε θέση ισοδύναμη προς δεσπόζουσα θέση, ήτοι σε θέση οικονομικής ισχύος που της επιτρέπει να συμπεριφέρεται, σε σημαντικό βαθμό, ανεξάρτητα από τους ανταγωνιστές, τους πελάτες και, τελικά, τους καταναλωτές”.

Επίσης, όταν μια επιχείρηση έχει ΣΙΑ σε μια σχετική αγορά, μπορεί να θεωρηθεί ότι έχει ΣΙΑ και σε μια στενά συνδεδεμένη αγορά, εάν η σύνδεση μεταξύ των δύο αγορών είναι τέτοια που επιτρέπει η ισχύς στη μία αγορά να επεκτείνεται στην άλλη αγορά, ενισχύοντας έτσι την ισχύ της εν λόγω επιχείρησης στην αγορά.²²

Σύμφωνα με το άρθρο 37 παράγραφος 1 του Νόμου και την Οδηγία Πλαίσιο, η ΕΕΤΤ υποχρεούται να εκτιμήσει τη ΣΙΑ σύμφωνα με το Ευρωπαϊκό Κοινοτικό δίκαιο και να λάβει υπόψη «στο μέγιστο δυνατό βαθμό» τις Κατευθυντήριες Γραμμές.²³ Τα κριτήρια τα οποία θα πρέπει να ερευνηθεί εάν πληρούνται προκειμένου να εξεταστεί η ύπαρξη ΣΙΑ σε σχέση με τις ορισθείσες αγορές χονδρικής διασύνδεσης δημόσιων σταθερών δικτύων αναλύονται κατωτέρω, και περιλαμβάνουν τα εξής:

- Την ισχύ στην αγορά του(ων) ισχυρότερου(ων) παρόχου(ων) με αναφορά στο μερίδιο αγοράς, τόσο σε σχέση με τους λοιπούς που δραστηριοποιούνται στην αγορά, όσο και ενόψει της εξέλιξης της αγοράς,

²² Οδηγία Πλαίσιο, Άρθρο 14(3).

²³ Οδηγία Πλαίσιο, Άρθρο 16(1).

- Την πιθανότητα δυνητικού ανταγωνισμού ο οποίος θα μπορούσε να ασκήσει ανταγωνιστική πίεση στους παρόχους, ιδίως ενόψει των υφιστάμενων φραγμών εισόδου και επέκτασης,
- Την αντισταθμιστική αγοραστική ισχύ των παρόχων που αγοράζουν τις σχετικές υπηρεσίες χονδρικής.
- Τις κοινές πρακτικές από άλλα κράτη και από την Ελληνική αγορά σχετικά με τη δυνητική επίδραση της δομής της αγοράς στην ανάπτυξη ανταγωνιστικών εναλλακτικών του κοινοποιημένου φορέα στη σχετική αγορά.

5.2. Χονδρική εκκίνηση κλήσεων στο δημόσιο τηλεφωνικό δίκτυο που παρέχεται σε σταθερή θέση

Η ΕΕΤΤ υιοθέτησε τον ορισμό μιας πολυ-δικτυακής σχετικής αγοράς προϊόντων που ενσωματώνει:

- Τη χονδρική παροχή εκκίνησης κλήσεων σε παρόχους ΕΦ/ΠΦ για όλες τις κατηγορίες κλήσεων (συμπεριλαμβανομένων των κλήσεων προς τελικούς χρήστες και των κλήσεων προς αριθμούς παρόχων υπηρεσιών),
- Τη χονδρική παροχή εκκίνησης κλήσεων σε παρόχους απευθείας σύνδεσης (που δεν είναι πάροχοι ΕΦ/ΠΦ) για κλήσεις προς αριθμούς παρόχων υπηρεσιών όπου το καλούμενο μέρος πληρώνει τουλάχιστον για ένα τμήμα της κλήσης (κλήσεις ατελούς χρέωσης, μεριζόμενης χρέωσης και κλήσεις με χρήση καρτών), και
- Την ίδιο -παροχή όλων των παρόχων σταθερών δικτύων εκκίνησης κλήσεων για όλες τις κατηγορίες κλήσεων (συμπεριλαμβανομένων των κλήσεων προς αριθμούς τελικών χρηστών και παρόχων υπηρεσιών).

Σε σχέση με την αξιολόγηση της ύπαρξης ΣΙΑ στην παραπάνω σχετική αγορά, η ΕΕΤΤ αξιολόγησε τους εξής παράγοντες:

- Τα απόλυτα και σχετικά μερίδια αγοράς,
- Την ύπαρξη φραγμών εισόδου και την πιθανότητα ανάπτυξης δυνητικού ανταγωνισμού,
- Τα ουσιαστικά πλεονεκτήματα ενός παρόχου σε σύγκριση με τους ανταγωνιστές του (κάθετη ενοποίηση) και

- Την ύπαρξη ανταγωνιστικών περιορισμών υπό τη μορφή αντισταθμιστικής αγοραστικής ισχύος.

5.2.1. Εξέλιξη των Μεριδίων Αγοράς

Ο προσδιορισμός των μεριδίων αγοράς αποτελεί σημαντικό παράγοντα στην διαδικασία αξιολόγησης/ εκτίμησης της ισχύος στην αγορά. Τα υψηλά μερίδια αγοράς συχνά αποτελούν τεκμήριο ισχύος στην αγορά. Παρόλο που ένα υψηλό μερίδιο αγοράς από μόνο του δεν επαρκεί για να θεμελιωθεί η κατοχή σημαντικής ισχύος στην αγορά (ύπαρξη δεσπόζουσας θέσης), είναι απίθανο μια εταιρεία χωρίς σημαντικό μερίδιο στην σχετική αγορά να κατέχει δεσπόζουσα θέση. Όπως αναφέρεται στις Κατευθυντήριες Γραμμές, μεγάλα μερίδια αγοράς αποτελούν ένδειξη ύπαρξης δεσπόζουσας θέσης. Επίσης, η νομολογία του Ευρωπαϊκού Δικαστηρίου αναφέρει ότι μερίδια τα οποία υπερβαίνουν το 50% της σχετικής αγοράς αποτελούν ένδειξη ύπαρξης δεσπόζουσας θέσης, εκτός από εξαιρετικές περιπτώσεις.

Συνεπώς, ο εκάστοτε πάροχος φέρει το βάρος απόδειξης ότι δεν κατέχει δεσπόζουσα θέση σε μια συγκεκριμένη αγορά προϊόντων²⁴. Επιπρόσθετα κάποιος πάροχος μπορεί να κριθεί ότι κατέχει δεσπόζουσα θέση (και ΣΙΑ) εάν κατέχει μερίδιο αγοράς μεταξύ 40% και 50% σε μια σχετική αγορά προϊόντων, δεδομένου ότι συντρέχουν και κάποιες άλλες σχετικές προϋποθέσεις²⁵. Η εξέλιξη των μεριδίων αγοράς συναρτάται και από την διαχρονική εξέταση των μεταβολών τους, καθώς αυτή υποδεικνύει τις τάσεις της αγοράς και συνεισφέρει στην αξιολόγηση του εάν η εκάστοτε αγορά τείνει προς τη εγκαθίδρυση αποτελεσματικού ανταγωνισμού ή όχι.

Με βάση τον ορισμό αγοράς, το μερίδιο του ΟΤΕ (σε όρους κίνησης/ λεπτά) σε μια περίοδο τεσσάρων ετών ήταν 99.32 % (2005), 98.83 % (2006), 96.17 % (2007), 86.53 % (2008) και 80.61 % (2009). Παρά το γεγονός ότι το μερίδιο αγοράς του ΟΤΕ, βαίνει μειούμενο, παραμένει σημαντικά ανώτερο του 50% και κοντά στα επίπεδα μονοπωλιακής παροχής. Συνεπώς, τα μερίδια αγοράς του ΟΤΕ παρέχουν μια ισχυρή ένδειξη ύπαρξης ΣΙΑ.

Αν η σχετική αγορά δεν περιελάμβανε την ιδιοπαροχή των εναλλακτικών, το μερίδιο αγοράς του ΟΤΕ θα εξακολουθούσε να προσεγγίζει το 100%, και δεν υπάρχει κάποια ένδειξη ότι αυτό θα άλλαζε κατά την περίοδο της παρούσας εξέτασης.

²⁴ βλ. *AKZO Chemie Bv v. Commission, Hoffman-La Roche AG v. Commission*

²⁵ *United Brands v. Commission*

Πίνακας 9: Μεριδία αγοράς ΟΤΕ και άλλων παρόχων στη σταθερή χονδρική εκκίνηση κλήσεων

	2005	2006	2007	2008	2009
Χονδρική εκκίνηση κλήσεων χωρίς ιδιοπαροχή (επιλογή/προεπιλογή φορέα, κλήσεις ατελούς χρέωσης, κλήσεις μεριζόμενης χρέωσης)					
ΟΤΕ (1)	99,99%	99,95%	99,83%	99,53%	99,09%
Άλλοι πάροχοι (2)	0,01%	0,05%	0,17%	0,47%	0,91%
Σύνολο	100,00%	100,00%	100,00%	100,00%	100,00%
Χονδρική εκκίνηση κλήσεων με ιδιοπαροχή					
ΟΤΕ (3)	99,32%	98,83%	96,17%	86,53%	80,61%
Άλλοι πάροχοι (4)	0,68%	1,17%	3,83%	13,47%	19,39%
Σύνολο	100,00%	100,00%	100,00%	100,00%	100,00%

(1) Χονδρική εκκίνηση κλήσεων που παρέχεται σε παρόχους ΕΦ/ΠΦ και χονδρική εκκίνηση κλήσεων προς αριθμούς ατελούς και μεριζόμενης χρέωσης.

(2) Χονδρική εκκίνηση κλήσεων προς αριθμούς ατελούς και μεριζόμενης χρέωσης.

(3) Λαμβάνοντας υπόψη την ιδιο-παροχή κλήσεων (κλήσεις εντός και εκτός δικτύου).

(4) Λαμβάνοντας υπόψη την ιδιο-παροχή κλήσεων (κλήσεις εντός και εκτός δικτύου).

Πηγή: ΕΕΤΤ

5.2.2. Φραγμοί εισόδου και δυνητικός ανταγωνισμός

Παρά το υψηλό μερίδιο αγοράς στην παροχή χονδρικών υπηρεσιών εκκίνησης κλήσεων, ο ΟΤΕ μπορεί θεωρητικά να αντιμετωπίσει ανταγωνιστικές πιέσεις, εάν είναι εφικτή η είσοδος στην αγορά. Η απειλή εισόδου στην αγορά, είτε σε μακροπρόθεσμο χρονικό ορίζοντα είτε για ένα σύντομο χρονικό διάστημα, είναι ένας από τους βασικούς ανταγωνιστικούς περιορισμούς των κοινοποιούμενων φορέων, τουλάχιστον όπου η είσοδος αυτή είναι πιθανή (και όχι υποθετική), έγκαιρη και ουσιαστική. Η απειλή εισόδου μειώνεται όταν υπάρχουν σημαντικοί φραγμοί εισόδου.

Η ΕΕΤΤ θεωρεί ότι, στην Ελλάδα, οι οικονομίες κλίμακας και σκοπού δημιουργούν πραγματικούς φραγμούς εισόδου με τη μορφή υψηλού αρχικού μη ανακτήσιμου κόστους. Οι υπηρεσίες εκκίνησης μπορούν να παρέχονται μόνο από το φορέα που ελέγχει την τοπική σύνδεση του πελάτη. Η Ελλάδα, σε αντίθεση με τα περισσότερα Κράτη Μέλη της ΕΕ, χαρακτηρίζεται από την ύπαρξη μόνο ενός παρόχου σταθερού δικτύου με πλήρη γεωγραφική κάλυψη, του ΟΤΕ. Δεδομένου ότι δεν υπάρχουν δίκτυα καλωδιακής τηλεόρασης

στην Ελλάδα, οι πιθανότητες ανάπτυξης μιας τέτοιας εναλλακτικής επιλογής στο μέλλον είναι πολύ περιορισμένες, ιδίως εάν ληφθούν υπόψη τα τεράστια κόστη που συνδέονται με την ανάπτυξη δικτύων τοπικής πρόσβασης σε αστικές και μη περιοχές.

Η πυκνότητα και η γεωγραφική πληρότητα του δικτύου του ΟΤΕ δημιουργεί χαμηλότερο κόστος μετάδοσης για τον ΟΤΕ σε σχέση με οποιονδήποτε ανταγωνιστή πάροχο δικτύου. Η έλλειψη οικονομιών κλίμακας και σκοπού ενός νεοεισερχόμενου παρόχου που επιθυμεί την ανάπτυξη ιδιόκτητων υποδομών για την παροχή φωνητικής τηλεφωνίας έχει σαν αποτέλεσμα ο εν λόγω πάροχος να μην έχει τη δυνατότητα να ανταγωνισθεί τις αντίστοιχες τιμές του ΟΤΕ.

Οι οικονομίες κλίμακας είναι δυνατό να επιτευχθούν όχι μόνο με την υλοποίηση/ ανάπτυξη υποδομών για την παροχή χονδρικής εκκίνησης, αλλά και την διαδικασία υποστήριξης των υποδομών αυτών. Αυτό σημαίνει ότι ο κοινοποιημένος φορέας εκμετάλλευσης επιτυγχάνει επίσης χαμηλότερο κόστος ανά μονάδα στη δικτυακή υποστήριξη, όπως η συντήρηση του δικτύου.

Ο ΟΤΕ έχει επίσης ένα πλεονέκτημα κόστους λόγω των οικονομιών σκοπού που απολαμβάνει σε σχέση με τα κοινά κόστη για την παροχή μια σειράς από διαφορετικές υπηρεσίες με τη χρήση κοινής υποκείμενης υποδομής και υπηρεσιών χονδρικής. Οι οικονομίες σκοπού έχουν μεγαλύτερη επίδραση καθώς αυξάνεται ο αριθμός των υπηρεσιών στις οποίες επιμερίζεται το κόστος, με αποτέλεσμα ένας πάροχος που προσφέρει την ευρύτερη δυνατή ποικιλία υπηρεσιών ηλεκτρονικών επικοινωνιών να μπορεί και να μειώσει τα κοινά κόστη που πρέπει να ανακτηθούν από μια συγκεκριμένη υπηρεσία και να βελτιώνει την ικανότητά του να ανακτά το σύνολο του κοινού κόστους του χωρίς να χρειάζεται να αυξήσει αισθητά τις σχετικές τιμές.

Λαμβάνοντας υπόψη τους φραγμούς εισόδου, η ΕΕΤΤ δεν θεωρεί πιθανή την κατασκευή από κάποιον νεοεισερχόμενο ή υφιστάμενο πάροχο ενός εναλλακτικού δικτύου τοπικής πρόσβασης το οποίο θα αντιγράφει όλο ή ουσιαστικό τμήμα του αντίστοιχου δικτύου του ΟΤΕ, κατά τη διάρκεια της παρούσας εξέτασης.

5.2.3. Κάθετη ενοποίηση

Γενικά, ο ΟΤΕ έχει μια σειρά από μοναδικά πλεονεκτήματα έναντι των ανταγωνιστών του, όπως η πλήρης γεωγραφική κάλυψη, οι οικονομίες κλίμακας και σκοπού και ο βαθμός κάθετης ενοποίησης, που του επιτρέπει να ιδιο-παρέχει τη συντριπτική πλειοψηφία υπηρεσιών χονδρικής εκκίνησης που απαιτείται για την παροχή υπηρεσιών λιανικής. Μέσω των πλεονεκτημάτων αυτών ο ΟΤΕ ουσιαστικά αποκλείει τους ανταγωνιστές του από ένα

σημαντικό τμήμα της σχετικής αγοράς με τελικό αποτέλεσμα τη διατήρηση φραγμών εισόδου (βλ. ανωτέρω). Συγκεκριμένα, ως μονοπωλιακός πάροχος δικτύου πρόσβασης στην Ελλάδα, ο ΟΤΕ είναι ο μόνος φορέας με υποδομές τοπικής πρόσβασης πλήρους γεωγραφικής κάλυψης, οι οποίες αποτελούν απαραίτητη προϋπόθεση για την παροχή χονδρικών υπηρεσιών εκκίνησης κλήσεων από σταθερή θέση. Αυτό παρέχει στον ΟΤΕ μια μοναδική ευκαιρία επέκτασης της ισχύος του από την αγορά χονδρικής εκκίνησης σε άλλες συνδεδεμένες αγορές.

5.2.4. Αντισταθμιστική αγοραστική ισχύς

Ένας από τους πιθανούς περιορισμούς στην ισχύ ενός προμηθευτή στην αγορά είναι η ισχύς των αγοραστών και η δομή της αγοράς των αγοραστών. Οι περιορισμοί από τους αγοραστές θα μπορούσαν να υπάρξουν, παραδείγματος χάριν, εάν ένας συγκεκριμένος αγοραστής ήταν επαρκώς σημαντικός για τον προμηθευτή του ώστε να επηρεάζει τις τιμές που χρεώνει. Η αντισταθμιστική αγοραστική ισχύς θα μπορούσε να υπάρχει όταν ένας πελάτης αντιστοιχεί σε ένα σημαντικό ποσοστό της συνολικής παραγωγής του προμηθευτή, είναι καλά ενημερωμένος σχετικά με εναλλακτικές πηγές προμήθειας και έχει τη δυνατότητα να μεταβεί σε άλλους προμηθευτές με μικρό κόστος για τον ίδιο. Μπορεί επίσης να συντρέχει η περίπτωση όπου ο πελάτης έχει τη δυνατότητα να ιδιο-παρέχει το σχετικό προϊόν.

Ωστόσο, η ΕΕΤΤ θεωρεί ότι είναι ανεπαρκής η αντισταθμιστική αγοραστική ισχύς στην αγορά χονδρικής εκκίνησης κλήσεων, λόγω του ελέγχου από τον ΟΤΕ της συντριπτικής πλειοψηφίας γραμμών πρόσβασης στενής ζώνης και της δυσκολίας προσβασης σε αξιόπιστες εναλλακτικές υποδομές για τους εναλλακτικούς που επιθυμούν να αποκτήσουν πρόσβαση σε τελικούς χρήστες. Ως αποτέλεσμα, οι εναλλακτικοί δεν είναι σε θέση να απειλήσουν σοβαρά σε ενδεχόμενες εις βάρος τους αλλαγές στους εμπορικούς όρους του ΟΤΕ, ιδιο-παρέχοντας ή παρέχοντας εμπορικά χονδρική εκκίνηση κλήσεων με βάση τα ιδιόκτητα δίκτυά τους. Πράγματι, ο ΟΤΕ είναι επί του παρόντος ο μόνος πάροχος που προσφέρει χονδρική εκκίνηση κλήσεων σε παρόχους ΠΦ και ΕΦ με βάση την ιδιόκτητη υποδομή του. (Οι εμπορικές προσφορές χονδρικής εκκίνησης κλήσεων σε μη γεωγραφικούς αριθμούς είναι *de minimis*.)

5.2.5. Συμπέρασμα

Η ΕΕΤΤ υιοθετεί αρχικά τη θέση ότι ο ΟΤΕ κατέχει ΣΙΑ στην αγορά χονδρικής εκκίνησης κλήσεων στο δημόσιο τηλεφωνικό δίκτυο που παρέχεται σε σταθερή θέση, δεδομένου του σταθερά υψηλού μεριδίου του στην αγορά που είναι σημαντικά ανώτερο του 50%, της

ύπαρξης υψηλών φραγμών εισόδου και της έλλειψη δυνητικού ανταγωνισμού. Περαιτέρω, υπάρχουν σαφή στοιχεία ότι οι άλλοι πάροχοι δεν θα μπορούσαν να ασκήσουν αντισταθμιστική αγοραστική ισχύ στον ΟΤΕ απουσία ρύθμισης των χονδρικών τιμών εκκίνησης του ΟΤΕ (δηλ. ο ΟΤΕ θα έχει σαφώς την ισχύ επί των τιμών).

Συνεπώς, ο ΟΤΕ θα πρέπει να καθοριστεί ως έχων ΣΙΑ στη χονδρική αγορά εκκίνησης κλήσεων στο σταθερό τηλεφωνικό δίκτυο. Η ΕΕΤΤ δεν θεωρεί πιθανό κάποιος εναλλακτικός πάροχος να είναι σε θέση να επιβάλει κάποιον ανταγωνιστικό περιορισμό στον ΟΤΕ εντός του χρονικού πλαισίου της παρούσας εξέτασης.

5.3. Χονδρικός τερματισμός κλήσεων σε τελικούς χρήστες που παρέχεται σε σταθερή θέση

Η ΕΕΤΤ έχει ορίσει διακριτές σχετικές αγορές προϊόντων ανά δίκτυο για την παροχή χονδρικών υπηρεσιών τερματισμού κλήσεων. Σχετικά με την εξέταση της ύπαρξης ΣΙΑ στις σχετικές αγορές προϊόντων, η ΕΕΤΤ αξιολόγησε μια σειρά παραγόντων σχετικών με την ανάλυση της αγοράς, και συγκεκριμένα:

- Τα απόλυτα μερίδια αγοράς
- Την ύπαρξη απόλυτων φραγμών εισόδου, και
- Την ύπαρξη ανταγωνιστικών περιορισμών υπό τη μορφή αντισταθμιστικής αγοραστικής ισχύος.

5.3.1. Εξέλιξη των Μεριδίων Αγοράς

Η εξέταση των μεριδίων αγοράς ως τεκμηρίων ισχύος στην αγορά αναλύεται ανωτέρω στην Ενότητα 5.2.1. Η ΕΕΤΤ έχει ορίσει αγορές ανά δίκτυο για την παροχή υπηρεσιών χονδρικού τερματισμού κλήσεων σε τελικούς χρήστες. Κανένας πάροχος, εκτός του παρόχου που ελέγχει το σημείο τερματισμού του δικτύου σε έναν συγκεκριμένο τελικό χρήστη και γεωγραφικό αριθμό δεν μπορεί να τερματίσει κλήσεις σε αυτόν. Συνεπώς, κάθε πάροχος σταθερού δικτύου κατέχει μερίδιο 100% στον χονδρικό τερματισμό σε τελικούς χρήστες του δικτύου του. Οι *Κατευθυντήριες Γραμμές* καθιστούν σαφές ότι τα πολύ μεγάλα μερίδια αγοράς –δηλαδή αυτά που υπερβαίνουν το 50 %- αποτελούν, εκτός εξαιρετικών περιπτώσεων, ένδειξη ύπαρξης δεσπόζουσας θέσης.

Ο Πίνακας 10 παρέχει μια συνολική εικόνα της κίνησης (λεπτών κλήσεων) που τερματίζει στο δίκτυο του ΟΤΕ καθώς και του συνόλου της κίνησης (λεπτών κλήσεων) που τερματίζουν στα δίκτυα των εναλλακτικών παρόχων.

Πίνακας 10: Κίνηση (Λεπτά) τερματισμού κλήσεων

	2005	2006	2007	2008	2009 A
Κίνηση που τερματίζει στο δίκτυο του ΟΤΕ (δισεκατομμύρια λεπτά)	32,35	27,8	23,62	19,30	8,79
Κίνηση που τερματίζει στο δίκτυο των Παρόχων (δισεκατομμύρια λεπτά)	0,92	1,77	2,16	3,67	2,21

Πηγή: ΕΕΤΤ

5.3.2. Φραγμοί εισόδου και δυνητικός ανταγωνισμός

Όπως αναλύεται ανωτέρω στην Ενότητα 5.2.2, η ύπαρξη ΣΙΑ σε αγορές που χαρακτηρίζονται από πολύ υψηλά μερίδια αγοράς μπορεί να αμφισβητηθεί, εάν οι φραγμοί εισόδου είναι επαρκώς χαμηλοί.

Δεδομένης της ύπαρξης απόλυτων φραγμών εισόδου, η ΕΕΤΤ υιοθετεί την αρχική θέση ότι η ισχύς κάθε παρόχου δικτύου σταθερής, όπου απολαμβάνει μονοπωλιακή θέση στην παροχή τερματισμού κλήσεων σε τελικούς χρήστες στο δίκτυό του, δεν θα αλλάξει κατά την περίοδο της παρούσας εξέτασης. Η ΕΕΤΤ θεωρεί ότι δεν φαίνεται να υπάρχουν βιώσιμα υποκατάστατα του χονδρικού τερματισμού σε τελικούς χρήστες σε σταθερή θέση. Οι πάροχοι σταθερών δικτύων δεν απειλούνται από δυνητικό ανταγωνισμό στην παροχή των υπηρεσιών τερματισμού, καθώς κάθε πάροχος σταθερού δικτύου έχει τον έλεγχο της υποδομής που δεν μπορεί εύκολα να αντιγραφεί (καθώς δεν είναι δυνατή η αντιγραφή της πρόσβασης για την τερματισμό μιας κλήσης σε έναν συγκεκριμένο τελικό χρήστη που συνδέεται με ένα συγκεκριμένο αριθμό).

5.3.3. Αντισταθμιστική αγοραστική ισχύς

Με το απόλυτο μερίδιο αγοράς (100%), και εν τη απουσία δυνητικού ανταγωνισμού, ο μόνος πιθανός περιορισμός που απομένει, στη δυνατότητα ενός παρόχου να τιμολογεί υψηλότερα από το ανταγωνιστικό επίπεδο, είναι η αντισταθμιστική αγοραστική ισχύς. Η αντισταθμιστική

αγοραστική ισχύς αναφέρεται στη σχετική ισχύ του αγοραστή στις διαπραγματεύσεις του με τον πιθανό προμηθευτή του προϊόντος ή της υπηρεσίας, προκειμένου να επηρεάσει την τιμή που χρεώνεται. Κατά την εξέταση του εάν ο εκάστοτε πάροχος κατέχει ΣΙΑ, θα πρέπει ο αγοραστής να μπορεί να ασκήσει επαρκή αντισταθμιστική αγοραστική ισχύ σε βαθμό που ο πωλητής να αδυνατεί να ενεργεί σε σημαντικό βαθμό ανεξάρτητα από τους ανταγωνιστές, τους πελάτες και τους καταναλωτές, καταλήγοντας με τον τρόπο αυτό σε τιμές που δεν είναι υπερβολικές (με άλλα λόγια, να περιορίζεται σε βαθμό που συνάδει με ένα ανταγωνιστικό αποτέλεσμα).

Η αντισταθμιστική αγοραστική ισχύς μπορεί να λάβει τις ακόλουθες μορφές: άρνηση αγοράς υπηρεσιών τερματισμού (ενώ συνεχίζεται η παροχή τερματισμού κλήσεων), άρνηση διασύνδεσης, ή αμοιβαία αύξηση του τέλους τερματισμού. Η ΕΕΤΤ θεωρεί ότι καμία από αυτές τις στρατηγικές δεν αποτελεί σοβαρή απειλή που θα μπορούσε να περιορίσει την ισχύ ενός παρόχου (από την πλευρά της προσφοράς) στην αγορά τερματισμού κλήσεων.

- *Διακοπή αγοράς τερματισμού κλήσεων από τον ΟΤΕ*: οι διασυνδεδεμένοι πάροχοι δεν έχουν οικονομικό κίνητρο να σταματήσουν να αγοράζουν υπηρεσίες σταθερού τερματισμού, ως αντιστάθμισμα σε μια αύξηση του τέλους τερματισμού. Εάν ένας πάροχος αποφάσιζε να σταματήσει να παραδίδει κλήσεις για τερματισμό στον ΟΤΕ, αυτό θα έβλαπτε τους ίδιους τους συνδρομητές του, που δεν θα μπορούσαν πλέον να εξασφαλίσουν συνδεσιμότητα από άκρο σε άκρο. Η ζημία αυτή θα ήταν σημαντικότερη όταν ένας μικρός πάροχος θα έπαυε να παραδίδει κλήσεις σε έναν μεγάλο πάροχο (όπως ο ΟΤΕ). Στην περίπτωση αυτή, θα μπορούσε να υποθεθεί ότι οι συνδρομητές που στερούνται τη συνδεσιμότητα από άκρο σε άκρο θα μετέβαιναν σε ανταγωνιστές παρόχους.
- *Διακοπή διασύνδεσης*: Επίσης, είναι απίθανο ένας πάροχος να διακόψει τη διασύνδεση ως αποτέλεσμα αύξησης του τέλους τερματισμού ενός παρόχου σταθερής. Όλοι οι πάροχοι που ελέγχουν την πρόσβαση προς τελικούς χρήστες, ανεξάρτητα από την ισχύ τους στην αγορά, υπέχουν μια γενική υποχρέωση να διασυνδέονται προκειμένου να διασφαλίζουν τη συνδεσιμότητα από άκρο σε άκρο και τη διαλειτουργικότητα της υπηρεσίας.²⁶ Επιπλέον, οι πάροχοι σταθερής θα έχαναν

²⁶ Το Άρθρο 8.3 (β) της *Οδηγίας Πλαίσιο* ορίζει ότι θα πρέπει οι ΕΡΑ να συνεισφέρουν στην ανάπτυξη της εσωτερικής αγοράς «ενθαρρύνοντας τη δημιουργία και ανάπτυξη Ευρωπαϊκών δικτύων και τη διαλειτουργικότητα των πανευρωπαϊκών υπηρεσιών και τη συνδεσιμότητα από άκρο σε άκρο». Το Άρθρο 5.1 (α) της *Οδηγίας για την Πρόσβαση* ορίζει ότι οι ΕΡΑ θα πρέπει να επιβάλλουν «στο βαθμό που είναι αναγκαίο για τη διασφάλιση της συνδεσιμότητας από άκρο σε άκρο, υποχρεώσεις στις επιχειρήσεις που ελέγχουν την πρόσβαση στους τελικούς χρήστες, συμπεριλαμβανομένης της αιτιολογημένης επιβολής της υποχρέωσης διασύνδεσης των δικτύων τους όπου αυτό δεν συμβαίνει ήδη».

πελάτες εάν δεν είχαν πλέον τη δυνατότητα να παρέχουν συνδεσιμότητα από άκρο-σε-άκρο για όλες τις κλήσεις που εκκινούν στα δίκτυά τους.

- *Αύξηση τέλους τερματισμού των ιδίων:* Η απειλή ενός διασυνδεδεμένου παρόχου ότι θα αυξήσει το τέλος τερματισμού του είναι επίσης απίθανο να περιορίσει το τέλος τερματισμού σε ανταγωνιστικό επίπεδο. Θα πρέπει να σημειωθεί ότι ένας πάροχος που ζητά τερματισμό κλήσεων σε σταθερό στερείται οιασδήποτε δυνατότητας να αντιδράσει με αύξηση στα τέλη τερματισμού του εάν υπόκειται σε ρύθμιση ως επιχείρηση με ΣΙΑ και τα τέλη τερματισμού του ορίζονται από το ρυθμιστή *ex ante*. Όταν υιοθετείται η “τροποποιημένη Greenfield” προσέγγιση στον τερματισμό σε σταθερά, η ΕΕΤΤ υποθέτει ότι οι πάροχοι που ζητούν υπηρεσίες τερματισμού σε σταθερά υπόκεινται σε ρύθμιση λόγω ΣΙΑ και ότι τα τέλη τερματισμού τους έχουν καθορισθεί από την ΕΕΤΤ.

Συμπέρασμα

Η ΕΕΤΤ υιοθετεί κατ’ αρχήν την θέση ότι ο ΟΤΕ και όλοι οι λοιποί πάροχοι που προσφέρουν υπηρεσίες τερματισμού κλήσεων σε σταθερό, κατέχουν ΣΙΑ στην αγορά χονδρικού τερματισμού κλήσεων στο δημόσιο σταθερό τηλεφωνικό δίκτυό τους. Το συμπέρασμα αυτό εξάγεται από τα απόλυτα μερίδια αγοράς στον τερματισμό στο δίκτυό τους, την ύπαρξη υψηλών φραγμών εισόδου και την παντελή απουσία δυναμικού ανταγωνισμού, καθώς και από την απουσία αντισταθμιστικής αγοραστικής ισχύος. Οι πάροχοι που προσφέρουν χονδρικό τερματισμό κλήσεων σε τελικούς χρήστες σε χωριστά δίκτυα σε σταθερή θέση, για τους οποίους προτείνει η ΕΕΤΤ να καθορισθούν ως κατέχοντες ΣΙΑ, αναφέρονται στο Παράρτημα Α.

5.4. Χονδρική διαβίβαση στο σταθερό τηλεφωνικό δίκτυο

Η ΕΕΤΤ υιοθέτησε τον ορισμό μιας πολυ-δικτυακής σχετικής αγοράς προϊόντων για την παροχή χονδρικών υπηρεσιών σταθερής διαβίβασης.

Σχετικά με την αξιολόγηση της ύπαρξης ΣΙΑ στη παραπάνω σχετική αγορά, η ΕΕΤΤ αξιολόγησε την ακόλουθη σειρά παραγόντων:

- Τα απόλυτα μερίδια αγοράς
- Την ύπαρξη απόλυτων φραγμών εισόδου, και
- Την ύπαρξη ανταγωνιστικών περιορισμών υπό τη μορφή αντισταθμιστικής αγοραστικής ισχύος.

5.4.1. Εξέλιξη των Μεριδίων Αγοράς

Ο προσδιορισμός των μεριδίων αγοράς αποτελεί σημαντικό παράγοντα στην αξιολόγηση της ισχύος στην αγορά. Τα υψηλά μερίδια αγοράς συχνά χρησιμοποιούνται ως τεκμήρια ισχύος στην αγορά. Αν και ένα υψηλό μερίδιο αγοράς αφ' εαυτού δεν επαρκεί για να θεμελιώσει τη κατοχή σημαντικής ισχύος στην αγορά (δεσπύζουσα θέση), δεν είναι πιθανό μια επιχείρηση χωρίς υψηλό μερίδιο στην σχετική αγορά να κατέχει δεσπύζουσα θέση.

Όπως φαίνεται στον Πίνακα 11, τα μερίδια αγοράς του ομίλου ΟΤΕ για την περίοδο των ετών 2006 έως και το πρώτο εξάμηνο του 2009 προσέγγιζαν το 100%.

Πίνακας 11: Μεριδία αγοράς στη χονδρική εθνική διαβίβαση

(α) Μεριδία αγοράς βάσει κίνησης λεπτών

	Όμιλος ΟΤΕ			Άλλοι πάροχοι		
	2006	2007	2008	2006	2007	2008
Μεριδία Κίνησης						
Αδεσμοποίητη διαβίβαση	1,68%	4,79%	7,60%	100,00%	100,00%	100,00%
Δεσμοποιημένη διαβίβαση	98,32%	95,21%	92,40%	0%	0%	0%
Σύνολο (αδεσμοποίητη και δεσμοποιημένη) διαβίβαση (1)						
	100%	100%	100%	100%	100%	100%

Δεσμοποιημένη απλή διαβίβαση (2)						
Μερίδιο Κίνησης	91,33%	89,23%	86,08%	M/Δ	M/Δ	M/Δ
Δεσμοποιημένη διπλή διαβίβαση (3)						
Μερίδιο Κίνησης	8,67%	10,77%	13,92%	M/Δ	M/Δ	M/Δ
Συνολική Δεσμοποιημένη διαβίβαση						
Μερίδιο Κίνησης	100,00%	100,00%	100,00%	M/Δ	M/Δ	M/Δ

(β) Μερίδια αγοράς (%) με βάση τον όγκο κίνησης (λεπτά)

	2005	2006	2007	2008	2009 ^A
ΟΤΕ	97,1%	95,8%	99,1%	98,5%	94,1%
Πάροχοι	2,9%	4,2%	0,9%	1,5%	5,9%

Σημείωση:

- (1) Η συνολική διαβίβαση περιλαμβάνει επίσης το τμήμα διαβίβαση του ΟΤΕ στην single και double tandem εκκίνηση κλήσεων και τερματισμό. Δεν υπάρχει υπολογισμός του τμήματος διαβίβασης που δεσμοποιείται στις υπηρεσίες τερματισμού των εναλλακτικών. Το τμήμα αυτό ωστόσο, είναι κατά πάσα πιθανότητα μικρό.
- (2) Η Δεσμοποιημένη απλή διαβίβαση είναι η διαβίβαση που συνδυάζει single tandem εκκίνηση κλήσεων και τερματισμό.
- (3) Η Δεσμοποιημένη διπλή διαβίβαση είναι η διαβίβαση που συνδυάζει double tandem εκκίνηση κλήσεων και τερματισμό.

Πηγή: ΕΕΤΤ

Η ΕΕΤΤ θεωρεί ότι δεν υπάρχει σαφής ένδειξη ότι οι ανταγωνιστές του ΟΤΕ θα βελτιώσουν σημαντικά τη θέση τους στην αγορά κατά την τρέχουσα περίοδο εξέτασης. Δεδομένου ότι ο ΟΤΕ έχει σχεδόν πλήρη γεωγραφική κάλυψη και αντιπροσωπεύει σχεδόν το 80% του συνόλου των σταθερών γραμμών πρόσβασης που χρησιμοποιούνται, είναι απίθανο ένας εναλλακτικός πάροχος να σταματήσει να χρησιμοποιεί τον ΟΤΕ για υπηρεσίες εθνικής διαβίβασης σε αγορές σταθερής τηλεφωνίας. Η είσοδος στην αγορά νέων παρόχων και η ενίσχυση του ανταγωνισμού στις υπηρεσίες εθνικής διαβίβασης δεν φαντάζει πιθανή.

Συνεπώς, λαμβάνοντας υπόψη και τις μελλοντικές τάσεις, αναμένεται ότι ο ΟΤΕ θα συνεχίσει να διατηρεί τη σχεδόν μονοπωλιακή του θέση στην αγορά.

5.4.2. Φραγμοί εισόδου και δυνητικός ανταγωνισμός

Η ύπαρξη υψηλών φραγμών εισόδου και η έλλειψη πιθανότητας ανάπτυξης σημαντικού δυνητικού ανταγωνισμού, υποδεικνύουν ότι ο ΟΤΕ είναι πιθανό να διατηρήσει τη θέση ισχύος στην αγορά κατά την διάρκεια της παρούσας εξέτασης. Ενώ θεωρητικά οι φραγμοί εισόδου στην αγορά διαβίβασης δεν είναι ανυπέρβλητοι, δεν υπάρχει απόδειξη ότι κάποιοι πάροχοι έχουν κάνει μέχρι σήμερα τις αναγκαίες επενδύσεις. Αυτό μπορεί εν μέρει να εξηγηθεί λόγω του ότι η διαβίβαση στις περισσότερες περιπτώσεις δεν αγοράζεται ως μεμονωμένη υπηρεσία, αλλά σε συνδυασμό με εκκίνηση ή τερματισμό. Επίσης, πρέπει να λαμβάνεται υπόψη, ότι παρόλο που για την παροχή υπηρεσιών διαβίβασης δεν υπάρχουν φραγμοί εισόδου εξίσου σημαντικοί με αυτούς που υπάρχουν για τις υπηρεσίες εκκίνησης κλήσεων (δηλαδή, η κατασκευή ενός πλήρους δικτύου τοπικής πρόσβασης), στην πραγματικότητα οι ανταγωνιστές θα αναγκάζονταν να αναπαράγουν την τοπολογία του δικτύου του ΟΤΕ, να αποκτήσουν την απαραίτητη υποδομή (εξοπλισμός μεταγωγής δικτύου κορμού) και να αναβαθμίσουν τη χωρητικότητα του δικτύου κορμού τους προκειμένου να μπορούν να παρέχουν αποτελεσματικές υπηρεσίες διαβίβασης ανάμεσα στα σημεία του δικτύου του ΟΤΕ.

Η ΕΕΤΤ αναγνωρίζει ότι οι πάροχοι κινητής έχουν εθνικά δίκτυα κορμού και (όπως φαίνεται στον Πίνακα 12) είναι απευθείας διασυνδεδεμένοι με έναν μεγάλο αριθμό εναλλακτικών παρόχων. Επίσης, ορισμένοι εναλλακτικοί έχουν κατασκευάσει δικά τους δίκτυα μεταφοράς και είναι, επίσης, διασυνδεδεμένοι με ένα μεγάλο αριθμό άλλων σταθερών και κινητών παρόχων (π.χ. WIND με 8, Forthnet με 6). Συνεπώς, η ανάπτυξη δικτύων και η απευθείας διασύνδεση μεταξύ παρόχων υποδεικνύει ότι η υποδομή δικτύου μπορεί σε κάποιο βαθμό να αντιγραφεί.

Πίνακας 12: Απευθείας διασύνδεση μεταξύ παρόχων δικτύων

	Σύνολο Διασυνδέσεων
OTE	17
Cosmote	12
Vodafone	12
Wind & Q (mobile)	12
Algonet	5
Cosmoline	4
Forthnet	6
HOL	5
Net-one	5
Cyta	4
WIND	8
Voice Net	3
Vivodi	6
ON	2
Teledome	1
Maknan	1
Newesphone	1
Mediatel	1

Σημείωση: Δεν συμπεριλαμβάνονται πάροχοι που προσφέρουν μόνο προπληρωμένες κάρτες

Πηγή: ΕΕΤΤ

Ωστόσο, είναι σαφές ότι οι πάροχοι κινητής δεν θεωρούν την παροχή υπηρεσιών εθνικής διαβίβασης ως τμήμα του επιχειρηματικού τους μοντέλου, όπως επίσης και ότι οι μεγαλύτεροι εναλλακτικοί – συγκεκριμένα η Forthnet, η WIND και η HOL – δεν θα μπορούσαν να ανταγωνιστούν τις υπηρεσίες διαβίβασης του ΟΤΕ σε επίπεδο πλήρους γεωγραφικής κάλυψης εντός της Ελληνικής Επικράτειας.

Η διστακτικότητα των εναλλακτικών στο να αντικαταστήσουν τον ΟΤΕ με έναν άλλο πάροχο διαβίβασης λειτουργεί επίσης ως ένας δυνητικός φραγμός για την είσοδο και επέκταση στην αγορά. Οι περισσότεροι αγοραστές χονδρικής διαβίβασης είναι ήδη διασυνδεδεμένοι με τον ΟΤΕ. Για να αλλάξει πάροχο υπηρεσιών χονδρικής διαβίβασης ένας αγοραστής θα έπρεπε να αλλάξει τοπολογία και να εγκατασταθεί σε ή πλησίον στον εναλλακτικό πάροχο από τον

οποίο επιθυμεί να λάβει τις χονδρικές υπηρεσίες. Σε διαφορετική περίπτωση, το κόστος της απευθείας διασύνδεσης με έναν εναλλακτικό πάροχο, πιθανότατα είναι απαγορευτικό.

Οι συμφωνίες, οι οποίες κατά κανόνα συνάπτονται για ένα έτος και παρατείνονται σιωπηρά για διαδοχικές περιόδους ενός έτους εάν κάποιο μέρος δεν παράσχει στο έτερο προηγούμενη ενημέρωση για την καταγγελία της σύμβασης, δεν είναι πιθανό να εμποδίσουν σημαντικά τη μετάβαση σε άλλο χονδρικό πάροχο. Ωστόσο, όταν δεν υπάρχει υφιστάμενη εμπορική σχέση, η ανάγκη διαπραγμάτευσης νέων συμβάσεων διασύνδεσης/επιπέδου υπηρεσιών μπορεί να αποτελέσει επίσης φραγμό μετάβασης, και η αλλαγή παρόχου μπορεί να απαιτεί αρκετούς μήνες.

Οι πιθανότητες ανάπτυξης μιας τέτοιας ανταγωνιστικής εναλλακτικής εντός των χρονικών πλαισίων της παρούσας εξέτασης είναι ιδιαίτερα περιορισμένες, ιδίως εάν ληφθούν υπόψη τα σημαντικά κόστη που συνδέονται με την ανάπτυξη και επέκταση του δικτύου κορμού.

Από την άλλη μεριά ο ΟΤΕ απολαμβάνει οικονομίες κλίμακας λόγω της πυκνότητας του δικτύου κορμού (που οδηγεί σε λιγότερες υπηρεσίες διαβίβασης και, επομένως, χαμηλότερο κόστος μετάδοσης για τον ΟΤΕ). Επιπλέον έχει ένα πλεονέκτημα κόστους που προκύπτει από τις οικονομίες σκοπού σε σχέση με τα κοινά κόστη για την παροχή μιας σειράς διαφορετικών υπηρεσιών με τη χρήση κοινών υποκείμενων υποδομών και υπηρεσιών χονδρικής. Οι οικονομίες σκοπού έχουν ακόμη μεγαλύτερη επίδραση καθώς αυξάνεται το εύρος των υπηρεσιών στις οποίες επιμερίζεται το κόστος, με αποτέλεσμα ένας πάροχος που παρέχει την ευρύτερη δυνατή ποικιλία υπηρεσιών να είναι σε θέση και να μειώσει το ποσοστό κοινού κόστους που πρέπει να ανακτηθεί από κάθε υπηρεσία και να βελτιώνει την ικανότητα να ανακτήσει όλα τα κοινά κόστη χωρίς να χρειάζεται να αυξήσει σημαντικά τις λιανικές τιμές του.

Τέλος, δεν υπάρχουν στοιχεία που να αποδεικνύουν ότι υπάρχουν σήμερα (ή ότι πρόκειται να υπάρξουν στο άμεσο μέλλον) βιώσιμες εναλλακτικές ως υποκατάστατα από την πλευρά της προσφοράς για τις υπηρεσίες διαβίβασης του ΟΤΕ. Οι υπηρεσίες διαβίβασης δεν αποκτώνται από τους παρόχους υπηρεσιών ηλεκτρονικών επικοινωνιών χωριστά για κάθε διαδρομή. Αντίθετα, ένας πάροχος (και δυνητικός πάροχος) πρέπει να είναι σε θέση να παρέχει υπηρεσίες μεταφοράς πλήρους κάλυψης. Η ΕΕΤΤ δεν πιστεύει ότι υπάρχουν φορείς στην Ελλάδα που θα ήταν σε θέση να αντιδράσουν (γρήγορα και χωρίς να επιβαρυνθούν με σημαντικά πρόσθετα μη ανακτήσιμα κόστη) σε μια αύξηση από τον ΟΤΕ ύψους έως 10% στις τιμές των υπηρεσιών διαβίβασης. Εκτός από τις συνέπειες της διαπίστωσης αυτής που ήδη αναφέρθηκαν στον ορισμό της αγοράς, η ΕΕΤΤ θεωρεί ότι αυτή η απουσία βιώσιμης δυνητικής εισόδου σημαίνει ότι δεν υπάρχει απειλή εισόδου που να επιβάλει τιμολογιακούς περιορισμούς στον ΟΤΕ.

Επίσης, καθώς η διαβίβαση αποτελεί μόνο ένα μικρό τμήμα του συνολικού κόστους της κλήσης, ένας πάροχος θα ήταν πιθανότερο να θεωρήσει ότι είναι μικρό το εμπορικό κίνητρο ενεργής αναζήτησης εναλλακτικών παρόχων.

Θα πρέπει παράλληλα να σημειωθεί ότι καθώς το μεγαλύτερο τμήμα της σταθερής κίνησης τερματίζει στο δίκτυο του ΟΤΕ, φαίνεται να είναι αποδοτικότερο να αποστέλλεται η σταθερή κίνηση στον ΟΤΕ παρά η χρήση άλλων παρόχων για τη διαβίβαση κλήσεων που προορίζονται να τερματίσουν στο δίκτυο του ΟΤΕ.

Λαμβάνοντας υπόψη αυτούς τους φραγμούς εισόδου, η ΕΕΤΤ δεν θεωρεί ότι είναι πιθανό ένας νεοεισερχόμενος να μπορεί να κατασκευάσει ένα νέο δίκτυο που θα μπορούσε να αντιγράψει όλο ή ένα σημαντικό τμήμα του δικτύου τοπικής πρόσβασης του ΟΤΕ εντός των χρονικών πλαισίων της παρούσας εξέτασης.

Σκοπός εισόδου/επέκτασης

Η ύπαρξη σημαντικού μη ανακτήσιμου κόστους και οικονομιών κλίμακος, σκοπού και έντασης που συνδέονται με μια πιθανή είσοδο στην χονδρική αγορά διαβίβασης περιορίζουν το σκοπό μιας τέτοιας νέας εισόδου. Η ΕΕΤΤ δεν γνωρίζει παρόχους που έχουν πρόθεση να εισέλθουν στην αγορά αυτή βραχυπρόθεσμα. Η διαβίβαση αντιπροσωπεύει μόνο ένα μικρό τμήμα του συνολικού κόστους μιας κλήσης, και θα έπρεπε να υπάρξει μια σημαντική αύξηση στα περιθώρια κέρδους προκειμένου οι εναλλακτικοί πάροχοι να σκεφτούν να παράσχουν υπηρεσίες διαβίβασης σε τρίτα μέρη. Δεδομένης της αβεβαιότητας που υπάρχει σχετικά με την ανάπτυξη της αγοράς σταθερών κλήσεων, η ΕΕΤΤ θεωρεί ότι δεν είναι πιθανή η είσοδος άλλων εναλλακτικών παρόχων στην αγορά αυτή.

Σχετικά με τη πιθανότητα επέκτασης σε σημαντική κλίμακα της προσφοράς χονδρικών υπηρεσιών διαβίβασης από υφιστάμενους παρόχους διαβίβασης κατά την περίοδο της παρούσας εξέτασης, θα πρέπει να σημειωθεί ότι κανένας άλλος πάροχος σταθερού δικτύου πλην του ΟΤΕ δεν μπορεί να παράσχει γενική συνδεσιμότητα σε όλα τα δίκτυα στην Ελλάδα. Ο ΟΤΕ έχει συνάψει 17 συμφωνίες απευθείας διασύνδεσης με άλλους παρόχους, ενώ η Forthnet, ο κύριος εναλλακτικός πάροχος υπηρεσιών διαβίβασης, έχει συνάψει μόνο 6 συμβάσεις απευθείας διασύνδεσης με άλλους παρόχους (βλ. Πίνακα 8 ανωτέρω). Προκειμένου να υλοποιήσουν ένα βιώσιμο επιχειρηματικό μοντέλο, οι υφιστάμενοι πάροχοι πρέπει να αποκτήσουν σημαντικό όγκο κίνησης από τους πελάτες του ΟΤΕ. Ωστόσο, η παρουσία φραγμών μετάβασης από τον ΟΤΕ υποδεικνύει ότι οι εναλλακτικοί πάροχοι είναι απίθανο να αναπτυχθούν ή να επεκταθούν σε σημαντικό βαθμό κατά την περίοδο της παρούσας εξέτασης. Η πλήρης γεωγραφική κάλυψη του δικτύου του ΟΤΕ θα πρέπει να θεωρείται κρίσιμος παράγοντας, που καθιστά απίθανη τη μετάβαση σημαντικού αριθμού

παρόχων σε εναλλακτικούς κατά την περίοδο της παρούσας εξέτασης. Η πλειοψηφία των σταθερών κλήσεων εκκινούν από το δίκτυο του ΟΤΕ, γεγονός που του παρέχει ένα επιπλέον σημαντικό πλεονέκτημα στη διαβίβαση κλήσεων από σταθερό σε σταθερό και από σταθερό σε κινητό. Επιπλέον, το γεγονός ότι η διαβίβαση αναλογεί μόνο σε ένα μικρό ποσοστό του συνολικού κόστους της κλήσης και οι περιορισμένη εξοικονόμηση κόστους σε σύγκριση με το κόστος της απαιτούμενης κατασκευής από τους εναλλακτικούς, μειώνει το εμπορικό κίνητρο πελατών χονδρικής διαβίβασης να αναζητήσουν εναλλακτικές του ΟΤΕ. Ως αποτέλεσμα, δεν υπάρχει κάποια ένδειξη σχεδίων από την πλευρά των εναλλακτικών παρόχων που να υποδεικνύει πιθανή δραστηριοποίηση ανταγωνιστικά στον ΟΤΕ στο προσεχές διάστημα.

Συνεπώς, η αρχική θέση της ΕΕΤΤ είναι ότι υπάρχει περιορισμένο πεδίο για νέα είσοδο ή επέκταση στη σχετική αγορά διαβίβασης κατά την περίοδο της παρούσας εξέτασης. Η απουσία βιώσιμης ανταγωνιστικής εναλλακτικής στην αγορά διαβίβασης κατά την περίοδο της παρούσας εξέτασης υποδεικνύει ότι, ελλείψει ρύθμισης, ο ΟΤΕ θα ήταν σε θέση να λειτουργεί ανεξάρτητα κατά τον καθορισμό της εμπορικής του πρακτικής. Αυτό είναι χαρακτηριστικό της ύπαρξης δεσπόζουσας θέσης. Ωστόσο, για την ολοκλήρωση της ανάλυσής της, η ΕΕΤΤ πρέπει επίσης να εξετάσει το πεδίο που διαθέτουν τυχόν ισχυροί αγοραστές οι οποίοι θα μπορούσαν να επιβάλουν πιθανούς περιορισμούς στην πρακτική του ΟΤΕ κατά τη διάρκεια της παρούσας εξέτασης μέσω της αντισταθμιστικής αγοραστικής ισχύος.

5.4.3. Αντισταθμιστική αγοραστική ισχύς

Η ύπαρξη πελατών με ισχυρή διαπραγματευτική θέση θα μπορούσε να περιορίσει τη δυνατότητα των παρόχων να καθορίζουν τις τιμές τους ή/και τους εμπορικούς όρους τους ανεξάρτητα από τους πελάτες. Μια τέτοια αντισταθμιστική αγοραστική ισχύς μπορεί να παρατηρηθεί εάν ένας πελάτης χονδρικής αντιστοιχεί σε σημαντικό ποσοστό της τελικής παραγωγής, διαθέτει εναλλακτικές ως προς την προμήθεια της υπηρεσίας (συμπεριλαμβανομένης της ιδιο-παροχής) και είναι σε θέση να μεταβεί σε άλλους προμηθευτές με μικρό κόστος.

Στη χονδρική αγορά διαβίβασης, φαίνεται ότι, ελλείψει ρύθμισης, οι εναλλακτικοί πάροχοι δεν θα μπορούσαν να απειλήσουν σοβαρά ότι θα αντιδράσουν σε μια αύξηση τιμών από τον ΟΤΕ κατασκευάζοντας οι ίδιοι ή μεταβαίνοντας σε εναλλακτικούς παρόχους για την παροχή ενός σημαντικού μέρους των υπηρεσιών διαβίβασης που χρειάζονται, χωρίς να επιβαρυνθούν με σημαντικά μη ανακτήσιμα κόστη. Κανένας αγοραστής δεν είναι επαρκώς μεγάλος ώστε να μπορεί να επηρεάσει την τιμή που θα μπορούσε να χρεώσει ο ΟΤΕ.

Επιπλέον, η ΕΕΤΤ δεν γνωρίζει κάποιον πάροχο που επί του παρόντος προμηθεύεται υπηρεσίες διαβίβασης από τον ΟΤΕ, ο οποίος να σχεδιάζει στο άμεσο μέλλον τη μείωση της χρήσης των υπηρεσιών διαβίβασης που προμηθεύεται από τον ΟΤΕ. Αυτό συνδέεται με την αδιαμφισβήτητη δυνατότητα του ΟΤΕ να προσφέρει υπηρεσίες διαβίβασης πλήρους κάλυψης συνδέοντας όλα τα σταθερά και κινητά δίκτυα στην Ελλάδα. Επίσης, υπάρχουν ορισμένα κόστη μετάβασης τα οποία θα μείωναν την πιθανότητα να μεταβούν οι χονδρικοί πελάτες διαβίβασης από τον ΟΤΕ σε άλλο πάροχο ως αντίδραση σε μια αύξηση τιμών.

Τέλος, η παρουσία ισχυρών αγοραστών μπορεί να περιορίσει την ισχύ της δεσπόζουσας θέσης μόνο εάν είναι πιθανό ότι, ως αντίδραση σε μια αύξηση των τιμών άνω του ανταγωνιστικού επιπέδου, οι εν λόγω αγοραστές θα δημιουργήσουν τις προϋποθέσεις για μια αποτελεσματική νέα είσοδο στην αγορά ή θα οδηγήσουν τους υφιστάμενους παρόχους στην αγορά σε σημαντική αύξηση της παραγωγής τους ώστε να αντισταθμιστεί η αύξηση τιμών. Ωστόσο, δεν υπάρχει κάποια ένδειξη ότι οι αγοραστές χονδρικών υπηρεσιών διαβίβασης θα μείωναν την εξάρτησή τους από τον ΟΤΕ για την παροχή υπηρεσιών χονδρικής διαβίβασης κλήσεων κατά την περίοδο της παρούσας εξέτασης.

Συνεπώς, το αρχικό συμπέρασμα της ΕΕΤΤ είναι πως η αντισταθμιστική αγοραστική ισχύς στη σχετική αγορά δεν επαρκεί για να περιορίσει τη δυνατότητα του ΟΤΕ να καθορίζει τις τιμές του και/ή άλλους εμπορικούς όρους σε σημαντικό βαθμό ανεξάρτητα από τους ανταγωνιστές του.

5.4.4. Συμπέρασμα

Η ΕΕΤΤ υιοθετεί την αρχική θέση ότι ο ΟΤΕ κατέχει ΣΙΑ στην αγορά χονδρικής διαβίβασης στο δημόσιο τηλεφωνικό δίκτυο. Το συμπέρασμα αυτό βασίζεται στο πολύ υψηλό μερίδιό του στην αγορά (κοντά στο 100%), στην ύπαρξη υψηλών φραγμών εισόδου στην αγορά διαβίβασης και στο χαμηλό επίπεδο δυναμικού ανταγωνισμού, καθώς της απουσίας αντισταθμιστικής αγοραστικής ισχύος από την πλευρά των παρόχων που ζητούν υπηρεσίες διαβίβασης.

6. Κανονιστικές Υποχρεώσεις

6.1. Ανάγκη Ex ante Ρύθμισης

Οι Κατευθυντήριες Γραμμές²⁷ ορίζουν ότι ο σκοπός επιβολής ex ante υποχρεώσεων σε παρόχους που έχουν χαρακτηριστεί ως έχοντες ΣΙΑ, είναι να διασφαλισθεί ότι οι πάροχοι δεν μπορούν να χρησιμοποιήσουν την ισχύ τους με σκοπό είτε να περιορίσουν ή να στρεβλώσουν τον ανταγωνισμό στη σχετική αγορά, είτε να επεκτείνουν την ισχύ τους αυτή σε γειτονικές αγορές. Η ΕΕΤΤ μπορεί να επιβάλει ex ante υποχρεώσεις μόνο σε αγορές όπου υπάρχουν μία ή περισσότερες επιχειρήσεις με ΣΙΑ, και όπου τα μέτρα που λαμβάνονται βάσει του Εθνικού και Κοινοτικού Δικαίου του ανταγωνισμού δεν κρίνονται ως επαρκή ή άμεσα προκειμένου να ξεπερασθεί πιθανή αποτυχία της αγοράς. Όταν οι αγορές είναι επαρκώς ανταγωνιστικές, η ex post εφαρμογή του δικαίου του ανταγωνισμού μπορεί να θεωρηθεί σε γενικές γραμμές επαρκής για την αποτροπή της δημιουργίας δεσπόζουσας θέσης και καταχρηστικής εκμετάλλευσης από ένα ή περισσότερα μέρη.

Αυτό είναι το πνεύμα της (νέας) Σύστασης, η οποία αναφέρει²⁸: «Το γεγονός ότι η παρούσα σύσταση προσδιορίζει τις αγορές προϊόντων και υπηρεσιών για τις οποίες δικαιολογείται εκ των προτέρων κανονιστική ρύθμιση δεν σημαίνει ότι δικαιολογείται πάντοτε κανονιστική ρύθμιση, ούτε ότι στις εν λόγω αγορές θα επιβληθούν οι κανονιστικές υποχρεώσεις που προβλέπονται στις ειδικές οδηγίες. Συγκεκριμένα, δεν μπορεί να επιβληθεί, ή πρέπει να αποσυρθεί, ρύθμιση εάν υπάρχει αποτελεσματικός ανταγωνισμός στις αγορές αυτές χωρίς ρύθμιση, εάν δηλαδή κανένας φορέας δεν διαθέτει σημαντική ισχύ στην αγορά κατά την έννοια του άρθρου 14 της οδηγίας 2002/21/ΕΚ. Οι κανονιστικές υποχρεώσεις πρέπει να είναι ενδεδειγμένες και να βασίζονται στο χαρακτήρα του εντοπιζόμενου προβλήματος, να είναι αναλογικές και αιτιολογημένες σύμφωνα με τους στόχους της οδηγίας 2002/21/ΕΚ, και, συγκεκριμένα, να μεγιστοποιούν τα οφέλη για τους καταναλωτές, να διασφαλίζουν ότι δεν θα υπάρχει στρέβλωση ή περιορισμός του ανταγωνισμού, να ενθαρρύνουν αποδοτικές επενδύσεις στις υποδομές, να προάγουν την καινοτομία και να ενθαρρύνουν την αποτελεσματική χρήση και διαχείριση των ραδιοσυχνοτήτων και των πόρων αριθμοδότησης.»

Στις περιπτώσεις που για ιστορικούς, ή άλλους λόγους, μια αγορά δεν είναι επαρκώς ανταγωνιστική, ή/και υπάρχουν υψηλοί μη παροδικοί φραγμοί εισόδου, το δικαίο του

²⁷ Κατευθυντήριες Γραμμές, Παράγραφος 16.

²⁸ Σημείο 18 του Προοιμίου

ανταγωνισμού δεν θεωρείται επαρκές αφεαυτού για να προωθήσει την ανάπτυξη ανταγωνισμού. Οι *ex ante* υποχρεώσεις που επιβάλλονται από ΕΡΑ σε επιχειρήσεις με ΣΙΑ αποσκοπούν στην εκπλήρωση των συγκεκριμένων στόχων που τίθενται στις σχετικές οδηγίες, ενώ οι ρυθμίσεις που επιβάλλονται βάσει του δικαίου του ανταγωνισμού αποσκοπούν στην επιβολή κυρώσεων για συμφωνίες ή καταχρηστικές συμπεριφορές που περιορίζουν ή στρεβλώνουν τον ανταγωνισμό στη σχετική αγορά.

Οι *Κατευθυντήριες Γραμμές για τη ΣΙΑ* καθιστούν σαφές ότι μόνο ο ορισμός μιας επιχείρησης ως κατέχουσας ΣΙΑ σε μια συγκεκριμένη αγορά, χωρίς την επιβολή των κατάλληλων κανονιστικών υποχρεώσεων δεν συνάδει με τις διατάξεις του νέου κανονιστικού πλαισίου και ιδίως με το Άρθρο 16 (4) της *Οδηγίας Πλαίσιο*²⁹, το οποίο μεταφέρει στην εθνική νομοθεσία το άρθρο 37 παρ. 1 περίπτωση γ του Νόμου. Το Άρθρο 8 (2) της *Οδηγίας για την Πρόσβαση* ορίζει ότι οι ΕΡΑ θα πρέπει να επιβάλουν τουλάχιστον μία (1) κανονιστική υποχρέωση στην επιχείρηση που έχει ορισθεί ως κατέχουσα ΣΙΑ.

Οι *ex ante* ρυθμίσεις απαιτούνται στις υπό εξέταση συνθήκες προκειμένου να προωθήσουν και να διευκολύνουν την ανάπτυξη ανταγωνισμού, καθώς οι *ex post* ρυθμίσεις του δικαίου του ανταγωνισμού δεν είναι αποτελεσματικές προκειμένου να εδραιωθεί ένα επαρκές επίπεδο ανταγωνισμού, δεδομένου ότι οι αποτυχίες της αγοράς που σχετίζονται με την ύπαρξη δεσπόζουσας θέσης θα παραμείνουν.

6.2. Προβλήματα ανταγωνισμού ελλείψει *ex ante* ρύθμισης

Η κατωτέρω ανάλυση περιγράφει τόσο τα υπαρκτά όσο και τα πιθανά προβλήματα ανταγωνισμού που μπορεί να ανακύψουν στις αγορές χονδρικής εκκίνησης κλήσεων, τερματισμού κλήσεων και διαβίβασης. Σημειώνεται δε ότι η απαρίθμηση των προβλημάτων αυτών δεν είναι εξαντλητική, αλλά ενδεικτική των προβλημάτων ανταγωνισμού που εντόπισε η ΕΕΤΤ κατά την ανάλυση των χονδρικών αγορών διασύνδεσης. Ορισμένα από τα προβλήματα ανταγωνισμού ή/ και οι αποτυχίες της αγοράς φαίνονται υποθετικές στο πλαίσιο εξέτασης μιας αγοράς, ουσιαστικά επειδή έχουν ήδη αντιμετωπιστεί από τις ισχύουσες κανονιστικές υποχρεώσεις.

Τα προβλήματα ανταγωνισμού που συνήθως συνδέονται με τις αγορές χονδρικής εκκίνησης, τερματισμού και διαβίβασης κλήσεων κατά κύριο λόγο εμπίπτουν στη γενικότερη κατηγορία της κάθετης επέκτασης ισχύος στην αγορά (*vertical leveraging of market power*). Επίσης, τα

²⁹ Κατευθυντήριες Γραμμές, Παράγραφος 114.

ανωτέρω προβλήματα ανταγωνισμού δύνανται να εντοπίζονται σε περιπτώσεις ύπαρξης οριζόντιας επέκτασης, ήτοι όταν η ισχύς μιας επιχειρήσιστην αγορά επεκτείνεται σε μια άλλη συνδεδεμένη ενδεχόμενα ανταγωνιστική αγορά που βρίσκεται στο ίδιο επίπεδο της αλυσίδας παραγωγής.

6.2.1. Άρνηση συναλλαγής/άρνηση πρόσβασης

Είναι πιθανό ένας καθετοποιημένος πάροχος με ΣΙΑ σε μία (ή περισσότερες) αγορές χονδρικής που παρέχει ένα ουσιώδες στοιχείο (ουσιώδη ευκολία) σε ανταγωνιστές σε αγορές κατωτέρων σταδίων να περιορίσει την πρόσβαση στο προϊόν της αγοράς χονδρικής. Αυτό συμβαίνει επειδή η είσοδος στις αγορές λιανικής που θα προέκυπτε από την παροχή της πρόσβασης θα περιορίζε την ισχύ του παρόχου με ΣΙΑ στην αγορά λιανικής και, συνεπώς, και τα έσοδά του. Μακροπρόθεσμα, ο ανταγωνισμός στην αγορά λιανικής, την οποία η χονδρική πρόσβαση θα διευκόλυne, δύναται να επιτρέψει κάποιο βαθμό κάθετης ενοποίησης στην αγορά χονδρικής από τους ανταγωνιστές λιανικής.

Αρνούμενος την πρόσβαση σε ουσιώδη προϊόντα και υπηρεσίες χονδρικής, ο πάροχος με δεσπίζουσα θέση μπορεί να εδραιώσει την ισχύ του τόσο στις αγορές ανώτερων, όσο και σε αυτές κατωτέρων σταδίων. Μπορεί να επεκτείνει την ισχύ του από την αγορά χονδρικής στη δυνητικά ανταγωνιστική αγορά λιανικής, και μπορεί επίσης να προστατεύσει τη δεσπίζουσα θέση του στην αγορά χονδρικής από ενδεχόμενη μελλοντική είσοδο από εδραιωμένους ανταγωνιστές στη λιανική (η οποία αναφέρεται ορισμένες φορές ως «αντίστροφη ενοποίηση»- "backward integration"). Τα αποτελέσματα της συμπεριφοράς αυτής για την κοινωνική ευημερία είναι σαφώς αρνητικά.

Οι κάθετα ενοποιημένοι κοινοποιημένοι πάροχοι που κατέχουν δεσπίζουσα θέση στην αγορά μπορούν να εμποδίσουν τον ανταγωνισμό σε αγορές λιανικής αρνούμενοι να παράσχουν πρόσβαση σε ευκολίες που δεν μπορούν να αναπαραχθούν και σε υπηρεσίες που είναι αναγκαίες για τους εναλλακτικούς παρόχους. Οι υπηρεσίες διασύνδεσης είναι παραδείγματα τέτοιων ευκολιών και υπηρεσιών. Ενδεικτικά αναφέρεται ότι εάν δεν παρεχόταν τερματισμός κλήσεων από ένα δεσπίζον δίκτυο, οι αγορές κατωτέρων σταδίων θα οδηγούνταν σε μονοπώλιο. Επίσης εάν η παροχή τερματισμού κλήσεων σε κοστοστρεφή τιμή γίνεται επί τη βάσει αμοιβαιότητας και είναι εγγυημένη, η άρνηση εκκίνησης κλήσεων θα μπορούσε να ξεπεραστεί με την επένδυση από έναν εναλλακτικό πάροχο σε ιδιόκτητο δίκτυο πρόσβασης, στις περιοχές όπου η ζήτηση για υπηρεσίες τελικών χρηστών είναι ιδιαίτερα ισχυρή. Για παράδειγμα κάτι τέτοιο είναι δυνατό να συμβεί σε κεντρικές επιχειρηματικές περιοχές. Ωστόσο, στην Ελλάδα, φαίνεται να μην είναι οικονομικά βιώσιμο για τους

εναλλακτικούς παρόχους να επενδύσουν, παρά μόνο σε πολύ μικρή κλίμακα. Συνεπώς, εν απουσία ρύθμισης, η άρνηση του ΟΤΕ να παρέχει εκκίνηση κλήσεων σε εναλλακτικούς παρόχους υποδεικνύει ότι μόνο ένα μικρό ποσοστό Ελληνικών νοικοκυριών και εταιρειών θα είναι σε θέση να προμηθεύονται τηλεφωνικές υπηρεσίες από κάποιον άλλο πάροχο εκτός του ΟΤΕ. Ο ανταγωνισμός για την παροχή πρόσβασης σε σταθερή θέση θα ήταν λοιπόν ελάχιστος. Συνεπώς, ο ΟΤΕ θα είχε τη δυνατότητα να διατηρήσει την κυρίαρχη θέση του σε βάρος τελικά των καταναλωτών.

6.2.2. Κάθετη επέκταση με άλλα μέσα πλην της τιμολόγησης

Στις περιπτώσεις όπου, λόγω επιβολής ρύθμισης των τιμών πρόσβασης, ο πάροχος με ΣΙΑ δε μπορεί να εφαρμόσει διακριτική τιμολόγηση, ενδέχεται να προβεί σε άλλες πρακτικές διακριτικής μεταχείρισης. Συγκεκριμένα ενδέχεται να παρέχονται υπηρεσίες υπό ευνοϊκότερους όρους στο λιανικό τους άκρο του οργανισμού με ΣΙΑ, με αποτέλεσμα οι αντίστοιχες παρεχόμενες υπηρεσίες στους νεοεισερχόμενους παρόχους να υπολείπονται σε ποιότητα. Παράλληλα η επιχείρηση με ΣΙΑ βρίσκεται σε πλεονεκτικότερη θέση λόγω της εδραιωμένης της παρουσίας στη σχετική αγορά. Αποτέλεσμα των ανωτέρω είναι η αύξηση του κόστους των αντίστοιχων παρεχόμενων υπηρεσιών από τους νεοεισερχόμενους, γεγονός που οδηγεί σε μείωση των πωλήσεων.

Ελλείψει *ex ante* ρύθμισης, δύναται να ανακύψει μια σειρά προβλημάτων ανταγωνισμού (διά άλλων μέσων πέραν της τιμολόγησης των προσφερόμενων υπηρεσιών πρόσβασης), τα οποία έχουν ως ακολούθως:

- Μη παροχή της ίδιας ποιότητας υπηρεσίας σε πελάτες χονδρικής με αυτή που παρέχεται στο δικό του δίκτυο,
- Τακτικές καθυστέρησης, όπως η απόκρυψη πληροφοριών που χρειάζεται ένας εναλλακτικός πάροχος για να διασυνδεθεί, χρονοβόρες διαπραγματεύσεις συμβάσεων ή παροχή βασικών υπηρεσιών διασύνδεσης και πληροφοριών μόνο μετά από χρονοβόρες διαπραγματεύσεις,
- Επιβολή μη εύλογων συμβατικών όρων, όπως υπέρμετρες εγγυήσεις, πιστοληπτικοί έλεγχοι, περιορισμός προσφερόμενων υπηρεσιών ή επιτρεπόμενων σημείων διασύνδεσης και πρακτικές μη εύλογης σύζευξης,
- Σχεδιασμός σημείων διασύνδεσης και προϊόντων ανάλογα με την τοπολογία δικτύου του κοινοποιημένου φορέα εκμετάλλευσης και τους περιορισμούς των προμηθευτών του, που αυξάνουν το κόστος διασύνδεσης για τους ανταγωνιστές τους,

- Απαίτηση να χρησιμοποιούν οι διασυνδεδεμένοι ανταγωνιστές την ίδια αρχιτεκτονική δικτύου, και
- Διακριτική χρήση πληροφοριών που συγκεντρώνονται όταν παρέχεται σε ένα νεοεισερχόμενο διασύνδεση προκειμένου να στοχεύσει στους λιανικούς πελάτες του νεοεισερχόμενου (παραδείγματος χάριν για το σκοπό επαναπροσέλκυσης πελατών ή προκειμένου να πωλήσει ένα ανταγωνιστικό προϊόν)

6.2.3. Κάθετη επέκταση μέσω τιμολόγησης

Η επιβολή παροχής πρόσβασης σε προϊόντα που είναι απαραίτητα για τους ανταγωνιστές είναι συνήθως ένα αναποτελεσματικό μέτρο χωρίς την προηγούμενη ρύθμιση των όρων και προϋποθέσεων παροχής αυτής (της πρόσβασης). Η επέκταση ισχύος στην αγορά με τη χρέωση υπερβολικά υψηλών τιμών για την επιβληθείσα πρόσβαση οδηγεί σε αύξηση του κόστους των ανταγωνιστών, αναποτελεσματικότητα και γενικότερα σε αρνητικές συνέπειες στην κοινωνική ευημερία. Αυτές οι στρατηγικές τιμολόγησης δύνανται να περιλαμβάνουν ιδίως τα εξής:

- *Υπερβολικές τιμές/ διεπιδότηση:* εάν επιβαλλόταν η παροχή υπηρεσιών εκκίνησης κλήσεων, τερματισμού ή διαβίβασης χωρίς να ρυθμίζονται οι τιμές τους, ο πάροχος με ΣΙΑ είναι πιθανό να όριζε υπερβολικά υψηλές τιμές. Πράγματι, εάν ο πάροχος με ΣΙΑ θεωρούσε ότι δεν θα υπήρχε ρυθμιστική αντίδραση, θα ήταν πιθανό να ορίσει μια τιμή τόσο υψηλή ώστε ουσιαστικά να συνιστά άρνηση παροχής.
- *Τιμολογιακές Διακρίσεις:* Ένας κάθετα ενοποιημένος πάροχος με ΣΙΑ στις αγορές εκκίνησης κλήσεων, τερματισμού ή/και διαβίβασης θα μπορούσε να προβαίνει σε τιμολογιακές διακρίσεις για τις υπηρεσίες αυτές, χρεώνοντας υψηλότερες τιμές στους εναλλακτικούς παρόχους από αυτές που εμμέσως χρεώνει στον ίδιο ή το θυγατρικό αυτού άκρο για τις ίδιες υπηρεσίες. Αυτό θα αύξανε συγκριτικά το κόστος των εναλλακτικών παρόχων, γεγονός το οποίο θα δυσχέραινε τον ανταγωνισμό σε λιανικές αγορές κατώτερων σταδίων.
- *Ληστρική (επιθετική) τιμολόγηση:* οι πάροχοι με ΣΙΑ μπορούν να προσφέρουν υπερβολικά χαμηλές τιμές στους τελικούς χρήστες με σκοπό να αποκλείσουν την είσοδο των ανταγωνιστών τους στην αγορά λιανικής. Μπορεί να υπάρχει κίνητρο επέκτασης ισχύος στις λιανικές αγορές κατώτερων σταδίων στην προσπάθεια εξάλειψης ή περιορισμού ανταγωνιστικών πιέσεων μακροπρόθεσμα.

- *Συμπίεση περιθωρίου:* Συμπίεση περιθωρίου μπορεί να υπάρξει στις περιπτώσεις όπου μια εταιρία με ΣΙΑ η οποία έχει στην κυριότητά της ένα προϊόν το οποίο είναι αναγκαίο για την παροχή ενός προϊόντος λιανικής, το πωλεί σε κάποιους εναλλακτικούς παρόχους κατωτέρων σταδίων και ταυτόχρονα παρέχει ένα προϊόν κατωτέρων σταδίων ανταγωνιζόμενη τους ίδιους εναλλακτικούς παρόχους στην αγορά λιανικής. Συμπίεση περιθωρίου υφίσταται όταν το περιθώριο ανάμεσα στην τιμή του προϊόντος κατωτέρων σταδίων του παρόχου με ΣΙΑ και στην τιμή του προϊόντος χονδρικής είναι τόσο μικρό που αποδοτικές ανταγωνιστικές εταιρείες δεν μπορούν να παραμείνουν κερδοφόρες. Η συμπίεση περιθωρίου μπορεί να επιτευχθεί είτε ορίζοντας την τιμή της χονδρικής εκκίνησης υπερβολικά υψηλά είτε ορίζοντας την τιμή της υπηρεσίας κατωτέρων σταδίων υπερβολικά χαμηλά είτε σε συνδυασμό και των δύο. Η συμπίεση περιθωρίου έχει αποτελέσει μια από τις πιο συνήθεις μορφές πρακτικών που βλάπτουν τον ανταγωνισμό σε διάφορα Κράτη Μέλη της ΕΕ

6.3. Διαθέσιμες Κανονιστικές Υποχρεώσεις

Η ΕΕΤΤ υποχρεούται σύμφωνα με το άρθρο 37 παράγραφος 1 του Νόμου και το Άρθρο 8 (2) της Οδηγίας Πλαίσιο, να επιβάλλει υποχρέωση ή υποχρεώσεις σε επιχειρήσεις με ΣΙΑ. Η ΕΕΤΤ έχει επίσης την υποχρέωση να διασφαλίσει επαρκή πρόσβαση, διασύνδεση και διαλειτουργικότητα υπηρεσιών με την επιφύλαξη οποιωνδήποτε άλλων υποχρεώσεων που μπορούν να επιβληθούν σε επιχειρήσεις που ορίζονται ως πάροχοι με ΣΙΑ σύμφωνα με τα Άρθρα 9-13 της Οδηγίας για την Πρόσβαση και τα άρθρα 41 έως 45 του Νόμου. Οι υποχρεώσεις αυτές είναι οι εξής:

- Υποχρέωση πρόσβασης σε και χρήσης ειδικών ευκολιών δικτύου (Άρθρο 12);
- Υποχρέωση διαφάνειας (Άρθρο 9),
- Υποχρέωση αμεροληψίας (Άρθρο 10),
- Υποχρέωση λογιστικού διαχωρισμού (Άρθρο 11), και
- Υποχρέωση ελέγχου τιμών και κοστολόγησης (Άρθρο 13).

6.3.1. Υποχρέωση πρόσβασης σε και χρήσης ειδικών ευκολιών δικτύου

Το Άρθρο 44 του Νόμου, ερμηνευόμενο σύμφωνα με το άρθρο 12 της Οδηγίας για την Πρόσβαση την οποία μεταφέρει στην εθνική μας νομοθεσία, ορίζει τις βασικές απαιτήσεις

σχετικά με την υποχρέωση για πρόσβαση ή χρήση ειδικών στοιχείων του δικτύου και συναφών υποδομών και περιλαμβάνει τα εξής ζητήματα:

- την παροχή σε τρίτο μέρος του δικαιώματος πρόσβασης σε συγκεκριμένα στοιχεία του δικτύου ή σε σχετικές υποδομές,
- καλόπιστη διαπραγμάτευση με κάθε τρίτο μέρος που αιτείται πρόσβαση,
- μη άρση του δικαιώματος πρόσβασης που έχει ήδη δοθεί,
- παροχή συγκεκριμένων υπηρεσιών σε τρίτα μέρη σε επίπεδο χονδρικής για σκοπούς μεταπώλησης,
- παροχή ανοικτής πρόσβασης σε τεχνικές διεπαφές, πρωτόκολλα και άλλες ουσιώδεις τεχνολογίες που είναι αναγκαίες για τη διαλειτουργικότητα των υπηρεσιών, συμπεριλαμβανομένων των υπηρεσιών ιδεατού δικτύου,
- την παροχή συνεγκατάστασης ή άλλων μορφών μεριζόμενης χρήσης χώρων ή εξοπλισμού, συμπεριλαμβανομένης τη μεριζόμενης χρήσης σωληνώσεων, κτιρίων ή ιστών, την παροχή συγκεκριμένων υπηρεσιών που απαιτούνται για να διασφαλισθεί η διαλειτουργικότητα υπηρεσιών που προορίζονται για τους τελικούς χρήστες,
- την παροχή πρόσβασης για τη λειτουργική υποστήριξη συστημάτων ή παρόμοιου λογισμικού συστημάτων που είναι αναγκαία για να διασφαλισθεί ο υγιής ανταγωνισμός στην παροχή υπηρεσιών και τη διασύνδεση δικτύων ή στοιχείων των δικτύων.

6.3.2. Υποχρέωση διαφάνειας

Το Άρθρο 43 παρ. 1α) του Νόμου, ερμηνευόμενο σύμφωνα με το άρθρο 9 της Οδηγίας για την Πρόσβαση την οποία μεταφέρει στην εθνική μας νομοθεσία, ορίζει τις απαιτήσεις σχετικά με την υποχρέωση διαφάνειας, η οποία συνίσταται στη δημόσια γνωστοποίηση ορισμένων πληροφοριών, όπως τεχνικές προδιαγραφές, χαρακτηριστικά δικτύου, όροι και προϋποθέσεις παροχής και χρήσης, λογιστικές πληροφορίες και τιμές. Επίσης, εάν ένας πάροχος με ΣΙΑ υπόκειται σε υποχρέωση αμεροληψίας, η ΕΕΤΤ μπορεί να επιβάλει στον πάροχο την υποχρέωση δημοσίευσης Προσφοράς Αναφοράς.

6.3.3. Υποχρέωση αμεροληψίας

Το Άρθρο 43 παρ. 1 β) του Νόμου, ερμηνευόμενο σύμφωνα με το 10 της *Οδηγίας για την Πρόσβαση*, την οποία μεταφέρει στην εθνική μας νομοθεσία, ορίζει τις απαιτήσεις σχετικά με την υποχρέωση αμεροληψίας και ορίζει ότι οι πάροχοι με ΣΙΑ υποχρεούνται να εφαρμόζουν ισοδύναμους όρους, σε ισοδύναμες περιστάσεις, σε άλλες επιχειρήσεις που παρέχουν ισοδύναμες υπηρεσίες, και διασφαλίζει ότι οι πάροχοι παρέχουν υπηρεσίες και πληροφορίες σε τρίτους υπό τους ίδιους όρους και της ίδιας ποιότητας με τις παρεχόμενες για τις δικές τους υπηρεσίες ή τις υπηρεσίες των θυγατρικών τους ή των εταίρων τους.

6.3.4. Υποχρέωση λογιστικού διαχωρισμού

Το Άρθρο 43 παρ. 1 γ) του Νόμου, ερμηνευόμενο σύμφωνα με το άρθρο 11 της *Οδηγίας για την Πρόσβαση*, την οποία μεταφέρει στην εθνική μας νομοθεσία, ορίζει τις απαιτήσεις σχετικά με την υποχρέωση λογιστικού διαχωρισμού, σύμφωνα με το λογιστικό σύστημα του παρόχου, σε σχέση με ορισμένες δραστηριότητες που συνδέονται με τη διασύνδεση δικτύων ηλεκτρονικών επικοινωνιών.³⁰ Η ΕΕΤΤ δύναται να υποχρεώσει έναν κάθετα ενοποιημένο

³⁰ Σύμφωνα με τη Σύσταση της Επιτροπής της 19ης Σεπτεμβρίου 2005 σχετικά με τα συστήματα λογιστικού διαχωρισμού και κοστολόγησης υπό το κανονιστικό πλαίσιο για τις ηλεκτρονικές επικοινωνίες (2005/698/ΕΚ), οι υποχρεώσεις λογιστικού διαχωρισμού και κοστολόγησης εφαρμόζονται σε εκείνους τους παρόχους, οι οποίοι χαρακτηρίστηκαν ως έχοντες Σημαντική Ισχύ σε μία «σχετική αγορά» κατόπιν της διαδικασίας ανάλυσης αγορών, χωρίς να καθορίζεται ότι η εφαρμογή των εν λόγω υποχρεώσεων αφορά αποκλειστικά τις συγκεκριμένες αγορές που εξετάζονται. Αυτό καθίσταται προφανές στην εισαγωγική παράγραφο 5 της εν λόγω Σύστασης η οποία αναφέρει σχετικά: «Φορείς εκμετάλλευσης είναι δυνατόν να δραστηριοποιούνται σε αγορές στις οποίες έχουν χαρακτηριστεί ότι διαθέτουν σημαντική ισχύ, καθώς και σε ανταγωνιστικές αγορές για τις οποίες δεν έχουν λάβει αυτό το χαρακτηρισμό. Για να εκτελεί τα ρυθμιστικά της καθήκοντα, η εθνική ρυθμιστική αρχή ενδεχομένως να χρειάζεται πληροφορίες σχετικά με αγορές όπου οι φορείς εκμετάλλευσης δεν έχουν σημαντική ισχύ. Όταν έχει επιβληθεί υποχρέωση διαχωρισμού λογαριασμών σε κοινοποιημένο φορέα εκμετάλλευσης με σημαντική ισχύ σε μία ή περισσότερες αγορές, η επιβολή της υποχρέωσης λογιστικού διαχωρισμού ενδεχομένως να καλύπτει αγορές όπου ο φορέας εκμετάλλευσης δεν έχει σημαντική ισχύ, π.χ. ώστε να εξασφαλιστεί η συνοχή των δεδομένων.»

Η πιο πάνω θέση υποστηρίζεται από την εφαρμοσθείσα με συνέπεια διοικητική πρακτική της Επιτροπής κατά τη διαδικασία εξέτασης σύμφωνα με το «Άρθρο 7», υπό το πρίσμα του άρθρου 11 της *Οδηγίας για την Πρόσβαση* (το οποίο αναφέρει την εφαρμογή της υποχρέωσης «σε σχέση με τη διασύνδεση και την πρόσβαση» με γενικούς όρους, και ως συμπληρωματικό μέτρο των υποχρεώσεων διαφάνειας και μη διακριτικής μεταχείρισης, το οποίο μέτρο εμφανώς επεκτείνεται από κοινού στις ρυθμιζόμενες και μη ρυθμιζόμενες αγορές), καθώς και υπό το πρίσμα του άρθρου 13 της *Οδηγίας Πλαίσιο* (το οποίο αναφέρεται σε «δημόσιες επιχειρήσεις που παρέχουν δημόσια δίκτυα επικοινωνιών ή διαθέσιμες στο κοινό υπηρεσίες ηλεκτρονικών επικοινωνιών» σε σχέση με τις υποχρεώσεις λογιστικού διαχωρισμού και οικονομικών εκθέσεων, χωρίς να καθορίζει την ανάγκη προσδιορισμού σημαντικής ισχύος σε σχετική αγορά).

Πρόσθετη υποστήριξη υπάρχει στη μεταρρύθμιση του Ευρωπαϊκού Πλαισίου που εγκρίθηκε από το Ευρωπαϊκό κοινοβούλιο και το Συμβούλιο στις 25 Νοεμβρίου 2009, σύμφωνα με το οποίο το Άρθρο 14(3) της ισχύουσας *Οδηγίας Πλαίσιο* αντικαθίσταται με το ακόλουθο κείμενο: «Εάν επιχείρηση έχει σημαντική ισχύ σε μια συγκεκριμένη αγορά (πρώτη αγορά), είναι δυνατόν να οριστεί ως έχουσα σημαντική ισχύ και σε μια στενά συνδεδεμένη με αυτήν αγορά (δεύτερη αγορά), εάν οι δεσμοί μεταξύ των δύο αγορών είναι τέτοιοι ώστε να είναι δυνατή η εκμετάλλευση της ισχύος στη πρώτη αγορά στο πλαίσιο της δεύτερης αγοράς, με αποτέλεσμα την ενδυνάμωση της θέσης ισχύος της επιχείρησης στην αγορά. Κατά συνέπεια είναι δυνατόν

πάροχο να καθιστά διαφανείς τις τιμές χονδρικής πώλησης και τις εσωτερικές τιμολογήσεις προκειμένου να διασφαλίζεται η συμμόρφωση με όποια υποχρέωση αμεροληψίας και να αποφεύγεται ενδεχόμενη άδικη σταυροειδής επιδότηση. Επιπλέον, προκειμένου να διευκολυνθεί η διαπίστωση συμμόρφωσης με τις υποχρεώσεις διαφάνειας και αμεροληψίας, η ΕΕΤΤ μπορεί να επιβάλει σε παρόχους με ΣΙΑ την υποχρέωση παροχής κατόπιν σχετικού αιτήματος των λογιστικών αρχείων, συμπεριλαμβανομένων στοιχείων σχετικά με τα έσοδα από τρίτα μέρη. Προκειμένου να προωθήσει μια ανοικτή και ανταγωνιστική αγορά, η ΕΕΤΤ μπορεί να δημοσιεύει τέτοιες λογιστικές πληροφορίες, υπό τις προϋποθέσεις που ορίζονται από το νόμο.

6.3.5. Έλεγχος τιμών και κοστολόγηση

Το Άρθρο 45 του Νόμου, ερμηνευόμενο σύμφωνα με το άρθρο 13 της *Οδηγίας για την Πρόσβαση* την οποία μεταφέρει στην εθνική μας νομοθεσία, ορίζει τις απαιτήσεις σχετικά με την υποχρέωση ελέγχου τιμών και κοστολόγησης και καλύπτει τα εξής ζητήματα:

α. Την αρμοδιότητα της ΕΕΤΤ να επιβάλει υποχρέωση κοστοστρέφειας τιμών και υποχρεώσεις σχετικά με τα κοστολογικά συστήματα, για την παροχή ειδικών τύπων διασύνδεσης και/ή πρόσβασης, σε περιπτώσεις όπου η διαπίστωση της έλλειψης πραγματικού ανταγωνισμού σημαίνει ότι ένας πάροχος μπορεί να διατηρεί τις τιμές σε υπερβολικά υψηλά επίπεδα ή να συμπιέζει τις τιμές.

β. Την υποχρέωση της ΕΕΤΤ να επιτρέπει στον πάροχο που έχει ορισθεί ως έχων ΣΙΑ έναν εύλογο συντελεστή απόδοσης επί του επαρκούς επενδεδυμένου κεφαλαίου, για την επιβολή τιμών προσανατολισμένων στο κόστος.

γ. Την υποχρέωση της ΕΕΤΤ να διασφαλίζει ότι ο μηχανισμός ανάκτησης του κόστους ή η επιβαλλόμενη μεθοδολογία τιμολόγησης προάγει την οικονομική απόδοση και τον βιώσιμο ανταγωνισμό, και μεγιστοποιεί το όφελος για τους καταναλωτές.

δ. Την αρμοδιότητα της ΕΕΤΤ να απαιτεί από έναν πάροχο να αιτιολογεί πλήρως τις τιμές που επιβάλλει και να δύναται να απαιτεί προσαρμογή των τιμών.

να ληφθούν στη δεύτερη αγορά επανορθωτικά μέτρα με στόχο την αποτροπή της εκμετάλλευσης αυτής σύμφωνα με τα άρθρα 9, 10, 11 και 13 της οδηγίας 2002/19/ΕΚ (οδηγία για την πρόσβαση) και, εάν τα εν λόγω μέτρα αποδειχθούν ανεπαρκή, είναι δυνατόν να επιβληθούν επανορθωτικά μέτρα σύμφωνα με το άρθρο 17 της οδηγίας 2002/22/ΕΚ (οδηγία για την καθολική υπηρεσία).»

Επιπρόσθετα το αναθεωρημένο Άρθρο 13(1) της Οδηγίας για την Πρόσβαση προβλέπει σαφώς τη χρήση της υποχρέωσης κοστολόγησης ως μέτρο για τον έλεγχο περιπτώσεων «συμπίεσης περιθωρίου», και συνεπώς εμπλέκει από κοινού λιανικές και χονδρικές αγορές.

ε. Τον κανόνα ότι ο πάροχος που έχει ορισθεί ως κατέχων ΣΙΑ φέρει το βάρος της απόδειξης ότι τα τέλη υπολογίζονται βάσει του κόστους, λαμβανομένου υπόψη ενός εύλογου συντελεστή απόδοσης της επένδυσης.

στ. Την υποχρέωση της ΕΕΤΤ να εξασφαλίσει ότι όταν η εφαρμογή του συστήματος κοστολόγησης επιβάλλεται, πρέπει να τίθεται στην διάθεση του κοινού περιγραφή του συστήματος κοστολόγησης, του οποίου η καταλληλότητα θα επιβεβαιώνεται και θα δημοσιεύεται σε ετήσια βάση δήλωση σχετικά με τη συμμόρφωση.

ζ. Την υποχρέωση της ΕΕΤΤ να εξασφαλίσει ότι η συμμόρφωση με το σύστημα κοστολόγησης ελέγχεται από αρμόδιο ανεξάρτητο φορέα και ότι δημοσιεύεται σε ετήσια βάση δήλωση σχετικά με τη εν λόγω συμμόρφωση.

Η ΕΕΤΤ δύναται να επιβάλλει υποχρεώσεις εκτός αυτών που αναφέρονται ανωτέρω ή, σε εξαιρετικές περιπτώσεις, υποχρεώσεις εκτός των οριζόμενων στην *Οδηγία για την Πρόσβαση*, υπό την προϋπόθεση ότι λαμβάνει προηγουμένως την έγκριση της Ευρωπαϊκής Επιτροπής.³¹

Κατά την επιλογή των κατάλληλων κανονιστικών υποχρεώσεων για την αντιμετώπιση της αποτυχίας της αγοράς που έχει εντοπισθεί, η ΕΕΤΤ υποχρεούται να λαμβάνει υπόψη τους στόχους που παρατίθενται στα Άρθρα 8 (2), (3) και (4) της *Οδηγίας για την Πρόσβαση* (την προώθηση του ανταγωνισμού, τη συνεισφορά στην ανάπτυξη της εσωτερικής αγοράς και την προώθηση των συμφερόντων των χρηστών). Αυτό προϋποθέτει ότι οι υποχρεώσεις που επιβάλλονται από την ΕΕΤΤ πρέπει να βασίζονται στη φύση του προβλήματος ανταγωνισμού που έχει εντοπιστεί, και πρέπει να είναι αναλογικές και αιτιολογημένες εν όψει των στόχων που ορίζονται στο Άρθρο 8 (4) της *Οδηγίας Πλαίσιο*.

6.4. Υφιστάμενες Κανονιστικές Υποχρεώσεις βάσει της Απόφασης της ΕΕΤΤ υπ' αριθμ. 406/34/11.10.2006

Σύμφωνα με την Απόφαση της ΕΕΤΤ υπ' αριθμ. 406/34/11.10.2006³² σχετικά με τον «*ορισμό των αγορών χονδρικής διασύνδεσης δημοσίων σταθερών δικτύων, τον καθορισμό επιχειρήσεων με Σημαντική Ισχύ στις εν λόγω αγορές και υποχρεώσεις αυτών*», η ΕΕΤΤ όρισε τις εξής αγορές διασύνδεσης δημοσίων σταθερών δικτύων:

³¹ *Οδηγία για την Πρόσβαση*, Άρθρο 8(3).

³² ΦΕΚ 1669/Β/14.11.2006

- Μια πολυδικτυακή αγορά χονδρικής πρόσβασης στο σταθερό δημόσιο τηλεφωνικό δίκτυο για την εκκίνηση κλήσεων που παρέχεται σε σταθερή θέση,
- Διακριτές αγορές χονδρικής για τον τερματισμό κλήσεων σε τελικούς χρήστες σε μεμονωμένα δημόσια τηλεφωνικά δίκτυα που παρέχεται σε σταθερή θέση, και
- Μια πολυδικτυακή αγορά χονδρικής για τη διαβίβαση κλήσεων στο δημόσιο τηλεφωνικό δίκτυο που παρέχεται σε σταθερή θέση

Η ΕΕΤΤ καθόρισε τον ΟΤΕ ως επιχείρηση με ΣΙΑ στις σχετικές αγορές διασύνδεσης δημοσίων σταθερών δικτύων:

- Αγορά χονδρικής πρόσβασης στο σταθερό δημόσιο τηλεφωνικό δίκτυο για την εκκίνηση κλήσεων που παρέχεται σε σταθερή θέση,
- Αγορά χονδρικής για τον τερματισμό κλήσεων σε τελικούς χρήστες στο δημόσιο τηλεφωνικό δίκτυό του που παρέχεται σε σταθερή θέση, και
- Αγορά χονδρικής για τη διαβίβαση κλήσεων στο δημόσιο τηλεφωνικό δίκτυο που παρέχεται σε σταθερή θέση.

Επίσης, η ΕΕΤΤ καθόρισε τους εξής παρόχους ως έχοντες ΣΙΑ στις σχετικές αγορές τερματισμού κλήσεων στο αντίστοιχο δημόσιο τηλεφωνικό δίκτυό τους σε σταθερή θέση:

- Vivodi A.E.,
- Forthnet A.E.,
- Cosmoline,
- Altec Telecoms A.E.,
- WIND A.E.,
- Telepassport Hellas A.E.,
- Voicenet,
- Hellas On Line,
- Algonet A.E.,
- Lannet A.E., και
- Teledome A.E.

Σύμφωνα με την Απόφαση της ΕΕΤΤ υπ' αριθμ. 476/010/2008 (ΦΕΚ 976/Β/27-05-2008) η On Telecoms Α.Ε καθορίστηκε ως έχουσα ΣΙΑ στη σχετική αγορά τερματισμού κλήσεων στο δημόσιο τηλεφωνικό δίκτυό της που παρέχεται σε σταθερή θέση.

6.4.1. Κανονιστικές Υποχρεώσεις που επιβλήθηκαν στον ΟΤΕ

Σύμφωνα με την Απόφαση της ΕΕΤΤ υπ' αριθμ. 406/34/11.10.2006³³, επιβλήθηκαν οι ακόλουθες υποχρεώσεις στον ΟΤΕ:

- Υποχρέωση πρόσβασης και χρήσης ειδικών ευκολιών δικτύου, για τις αγορές εκκίνησης, τερματισμού και διαβίβασης κλήσεων. Η συγκεκριμένη υποχρέωση αναλύεται μεταξύ άλλων στις υποχρεώσεις παροχής χονδρικής εκκίνησης κλήσεων, χονδρικού τερματισμού κλήσεων, υπηρεσιών χονδρικής διαβίβασης, καθώς και σε υποχρέωση παροχής συναφών ευκολιών, συμπεριλαμβανομένης της συνεγκατάστασης. Επίσης, ο ΟΤΕ οφείλει να συνάπτει Συμφωνίες Επιπέδου Υπηρεσιών (“Basic Service Level Agreements” (εφεξής SLAs)) για όλες τις υπηρεσίες διασύνδεσης και για όλες τις σχετικές διαδικασίες, καθώς και να διαπραγματεύεται καλόπιστα κάθε εύλογο αίτημα για την παροχή SLAs «πέραν του Βασικού» (Advanced SLAs).
- Υποχρέωση αμεροληψίας (μη διακριτικής μεταχείρισης) για τις αγορές εκκίνησης, τερματισμού και διαβίβασης κλήσεων. Σύμφωνα με την εν λόγω υποχρέωση ο ΟΤΕ οφείλει να παρέχει υπηρεσίες διασύνδεσης, συναφείς υπηρεσίες και πληροφορίες, με τους ίδιους όρους και με την ίδια ποιότητα που παρέχει και στις δικές του υπηρεσίες ή σε αυτές των συνδεδεμένων με αυτόν επιχειρήσεων, καθώς και να μη διακρίνει μεταξύ των χονδρικών πελατών του.
- Υποχρέωση διαφάνειας για τις αγορές εκκίνησης, τερματισμού και διαβίβασης κλήσεων, συμπεριλαμβανομένης της δημοσίευσης Προσφοράς Αναφοράς Διασύνδεσης. Η ΕΕΤΤ με την ΑΠ 437/002/2007 (ΦΕΚ 1014/Β/21.07.2007) ενέκρινε την υποβληθείσα από τον ΟΤΕ προσφορά αναφορά διασύνδεσης.
- Υποχρέωση ελέγχου τιμών και κοστολόγησης των υπηρεσιών εκκίνησης, τερματισμού και διαβίβασης κλήσεων και των συναφών ευκολιών. Συγκεκριμένα ο ΟΤΕ έχει υποχρέωση παροχής κοστοστρεφών τιμών για τις υπηρεσίες εκκίνησης, διαβίβασης και τερματισμού και για τις συναφείς ευκολίες, όπως η σηματοδοσία, οι

33 ΟJ 1669/Β/14.11.2006

πότες διασύνδεσης και η Επιλογή και Προεπιλογή Φορέα, βάσει της Μεθοδολογίας Μέσου Μακροπρόθεσμου Επαιζητικού Κόστους με εκτίμηση κόστους βάσει του ΜΜΕΚ/ΤΚ (LRAIC/CC) που προκύπτει από ένα μοντέλο top down, καθώς και υποχρέωση παροχής υπηρεσιών συνεγκατάστασης σε κοστοστρεφείς τιμές που θα υπολογίζονται με βάση LRAIC bottom-up μοντέλα τα οποία θα παρέχονται από τον ΟΤΕ και θα ελέγχονται από την ΕΕΤΤ.

- Υποχρέωση λογιστικού διαχωρισμού του ΟΤΕ για τις αγορές εκκίνησης, τερματισμού και διαβίβασης κλήσεων

6.4.2. Κανονιστικές υποχρεώσεις που επιβλήθηκαν στους εναλλακτικούς

Στις εταιρείες Vivodi Telecommunications, Forthnet, Cosmoline, Altec Telecoms, WIND, Telepassport (HELLAS), Voicenet, Hellas on Line, Algonet, Lannet, Teledome, Net One, Q Telecom και On Telecoms επιβλήθηκαν οι εξής κανονιστικές υποχρεώσεις:

- Υποχρέωση χονδρικής παροχής τερματισμού κλήσεων σε άλλους παρόχους δικτύων,
- Υποχρέωση αμεροληψίας (μη διακριτικής μεταχείρισης). Συγκεκριμένα οι πάροχοι έχουν υποχρέωση να εφαρμόζουν όμοιους όρων σε όμοιες περιπτώσεις σε όλους τους παρόχους στους οποίους προσφέρουν υπηρεσίες τερματισμού για κλήσεις σε τελικούς χρήστες και υποχρέωση παροχής υπηρεσιών και πληροφοριών σε αυτούς υπό τους ίδιους όρους και με την ίδια ποιότητα, καθώς και υποχρέωση χρέωσης του ίδιου τέλους τερματισμού για κλήσεις σε τελικούς χρήστες σε όλους τους παρόχους που διασυνδέονται με αυτούς για υπηρεσίες τερματισμού κλήσεων σε τελικούς χρήστες στα δίκτυά τους
- Υποχρέωση διαφάνειας, υπο την οποία οφείλουν –μεταξύ άλλων- να δημοσιεύουν και να κοινοποιούν σε κάθε διασυνδεδεμένο με αυτούς πάροχο και στην ΕΕΤΤ τις προτεινόμενες χρεώσεις για την διασύνδεση τουλάχιστον ένα (1) μήνα πριν την εφαρμογή τους, καθώς και υποχρέωση δημοσίευσης στην ιστοσελίδα τους των χονδρικών χρεώσεων τερματισμού κλήσεων προς τελικούς χρήστες στο δίκτυό τους.
- Υποχρέωση ελέγχου τιμών για τον χονδρικό τερματισμό σε τελικούς χρήστες, η οποία αφορά στην επιβολή μιας τιμής οροφής για τα τέλη τερματισμού σε όλους τους εναλλακτικούς παρόχους που καθορίστηκαν ως έχοντες ΣΙΑ στην χονδρική αγορά τερματισμού κλήσεων σε μεμονωμένο σταθερό δίκτυο.

Ειδικότερα, σχετικά με την υποχρέωση ελέγχου τιμών, η ΕΕΤΤ με την Απόφαση για τον πρώτο κύκλο ανάλυσης (ΑΠ 406/034/11.10.2006 – ΦΕΚ 1669/Β/14.11.2006) καθόρισε τη

τιμή στόχο για το τέλος τερματισμού των εναλλακτικών παρόχων (ίση με το μεσοσταθμικό τέλος απλού τερματισμού του ΟΤΕ για το 2005) και ένα χρονικό διάστημα σταδιακής μείωσης (glide path) 2 ετών ώστε τα τέλη τερματισμού να φτάσουν στην επιθυμητή τιμή στόχο. Ακολούθως, η ΕΕΤΤ εξέδωσε την Απόφαση ΑΠ 459/135/14.11.2007 (ΦΕΚ 2342/Β/11.12.2007), με την οποία επέβαλε μια τιμή οροφής σε όλους τους εναλλακτικούς που κρίθηκε ότι κατέχουν ΣΙΑ στην αγορά χονδρικού τερματισμού κλήσεων σε χωριστά σταθερά δίκτυα για τη δεύτερη περίοδο της σταδιακής μείωσης των τιμών (1.1.2008-31.12.2008). Στο τέλος του 2008, η ΕΕΤΤ αναθεώρησε τη Τιμή Στόχο (ΑΠ ΕΕΤΤ 505/058/23.12.2008, ΦΕΚ2706/Β/31.12.2008) για τη περίοδο από 1.1.2009, λόγω του υψηλότερου τέλους τερματισμού του ΟΤΕ από την Τιμή Στόχο, σύμφωνα με τα στοιχεία που προέκυψαν από τον ΕΚΟΣ 2006-2008 (ΑΠ ΕΕΤΤ 476/014/23-04-2008, ΦΕΚ904/Β16-05-2008).

6.5. Προτεινόμενες κανονιστικές υποχρεώσεις του ΟΤΕ

Δεδομένης της διαπίστωσης ΣΙΑ στις αγορές χονδρικής εκκίνησης κλήσεων, χονδρικού τερματισμού κλήσεων στο δίκτυο του ΟΤΕ και χονδρικής διαβίβασης, η ΕΕΤΤ υποχρεούται να επιβάλλει υποχρεώσεις που διασφαλίζουν ότι οι πάροχοι μπορούν να διασυνδεθούν κατάλληλα με το δίκτυό του. Όπως σημειώθηκε και στην ενότητα ανάλυσης της αγοράς, η εξέταση της ΕΕΤΤ σχετικά με τις κατάλληλες κανονιστικές υποχρεώσεις που παρατίθεται κατωτέρω αφορά τις εξής υποχρεώσεις

- Πρόσβασης και χρήσης ειδικών στοιχείων δικτύου και συναφών ευκολιών,
- Διαφάνειας,
- Αμεροληψίας,
- Ελέγχου τιμών και κοστολόγησης,
- Λογιστικού διαχωρισμού.

6.5.1. Η υποχρέωση πρόσβασης σε και χρήσης ειδικών στοιχείων του δικτύου και συναφών ευκολιών

Σύμφωνα με το Άρθρο 12 της Οδηγίας για την Πρόσβαση, η ΕΕΤΤ μπορεί να επιβάλλει στους παρόχους με ΣΙΑ υποχρέωση παροχής πρόσβασης σε και χρήσης ειδικών στοιχείων του δικτύου και της συναφούς υποδομής, ιδίως σε περιπτώσεις που θεωρεί ότι η άρνηση πρόσβασης ή η επιβολή όρων και προϋποθέσεων με παρόμοιο αποτέλεσμα, θα οδηγούσε

στην παρεμπόδιση της ανάπτυξης μιας ανταγωνιστικής αγοράς σε επίπεδο λιανικής ή θα έβλαπτε τα συμφέροντα των τελικών χρηστών. Το είδος των χονδρικών στοιχείων από τα οποία δύνανται να προκαλούνται τα περισσότερα προβλήματα ανταγωνισμού αποτελούν τις 'συναφείς ευκολίες', οι οποίες περιγράφονται στην Οδηγία Πλαίσιο ως «*οι ευκολίες που σχετίζονται με δίκτυο ηλεκτρονικών επικοινωνιών ή/και υπηρεσία ηλεκτρονικών επικοινωνιών, και καθιστούν δυνατή ή/και στηρίζουν την παροχή υπηρεσιών μέσω του εν λόγω δικτύου και/ή υπηρεσίας.*» και οι οποίες βασίζονται συνήθως σε επενδύσεις οι οποίες δεν δύνανται κατά τον συγκεκριμένο χρόνο και περιστάσεις να αναπαραχθούν οικονομικά από άλλους παρόχους. Σε αυτές τις περιπτώσεις, δεδομένου ότι οι ρυθμιστικές υποχρεώσεις της διαφάνειας, μη-διακριτικής μεταχείρισης ή του λογιστικού διαχωρισμού δεν επαρκούν είτε από μόνες τους είτε συνδυαστικά προκειμένου να μπορέσει να αναπτυχθεί ο αποτελεσματικός ανταγωνισμός στις αγορές λιανικής, απαιτείται κάποια άλλη περισσότερο παρεμβατική ρύθμιση. Η ΕΕΤΤ θεωρεί ότι οι υπηρεσίες εκκίνησης, τερματισμού και διαβίβασης κλήσεων του ΟΤΕ εμπíπτουν στην ανωτέρω περιγραφή και στις ανωτέρω θεωρήσεις. Ειδικότερα:

Τερματισμός κλήσεων

Το αρχικό συμπέρασμα της ΕΕΤΤ είναι ότι κάθε μεμονωμένο σταθερό δίκτυο συνιστά μια διακριτή αγορά προϊόντων για την υπηρεσία χονδρικού τερματισμού κλήσεων του κάθε παρόχου στους πελάτες του. Η ΕΕΤΤ αναφέρεται στο ζήτημα του τερματισμού στα δίκτυα των εναλλακτικών παρόχων κατωτέρω στην Ενότητα 6.6.

Η ΕΕΤΤ υποστηρίζει ότι, προκειμένου να διασφαλίζεται η συνδεσιμότητα, επιβάλλεται όπως ο ΟΤΕ παρέχει τερματισμό για κλήσεις προς συνδρομητές του, οι οποίες εκκινούν από τα δίκτυα άλλων παρόχων. Είναι ξεκάθαρο ότι δεν είναι οικονομικά βιώσιμο για τους εναλλακτικούς παρόχους να αναπαράγουν το τοπικό δίκτυο πρόσβασης του ΟΤΕ το οποίο θα απαιτείτο προκειμένου να παρέχουν ανταγωνιστικές (πλήρους γεωγραφικής κάλυψης) υπηρεσίες τερματισμού. Επίσης, δεν είναι τεχνικά δυνατό για μια επιχείρηση άλλη από αυτή του παρόχου του δικτύου τερματισμού να τερματίσει την κλήση.

Εκκίνηση κλήσεων

Προκειμένου να δοθεί πρόσβαση σε κάποιο χονδρικό προϊόν που ελέγχεται από έναν πάροχο με ΣΙΑ, το άρθρο 12(2)(α) της Οδηγίας για την Πρόσβαση, απαιτεί από την ΕΕΤΤ να εξετάσει το κατά πόσο η υποχρεωτική πρόσβαση θα περιόριζε άλλες επιλογές όπως την

αναπαραγωγή των στοιχείων από εναλλακτικούς παρόχους.³⁴ Διευκρινίζοντας τα ως άνω άρθρα το σημείο 19 του προοιμίου της οδηγίας για την πρόσβαση αναφέρει ότι: «η επιβολή από τις ΕΡΑ υποχρεωτικής πρόσβαση που αυξάνει τον ανταγωνισμό βραχυπρόθεσμα δεν πρέπει να μειώνει τα κίνητρα των ανταγωνιστών να επενδύουν σε εναλλακτικές ευκολίες που θα διασφαλίσουν περισσότερο ανταγωνισμό μακροπρόθεσμα». Η βασική εναλλακτική επιλογή των χονδρικών υπηρεσιών εκκίνησης για τους εναλλακτικούς παρόχους θα ήταν να επενδύσουν σε ιδιόκτητα δίκτυα πρόσβασης (δίκτυο χαλκού, ασύρματα δίκτυα, δορυφορικά δίκτυα, δίκτυα οπτικών ινών) ή να αποκτήσουν αδεσμοποίητη πρόσβαση από τον ΟΤΕ. Τα επεξεργασμένα προς τούτο στοιχεία της ΕΕΤΤ υποδεικνύουν ότι καμία από αυτές τις επιλογές δεν θα ασκήσει επαρκή ανταγωνιστική πίεση στον ΟΤΕ εντός μιας εύλογης χρονικής περιόδου.

Συνεπώς, η ΕΕΤΤ, επί του παρόντος, υιοθετεί την άποψη ότι προκειμένου να αντιμετωπιστούν τα προβλήματα ανταγωνισμού που συναντώνται στην χονδρική αγορά εκκίνησης κλήσεων, ο ΟΤΕ οφείλει παρέχει πρόσβαση στις σχετικές υπηρεσίες χονδρικής εκκίνησης κλήσεων.

Διαβίβαση

Όπως ήδη έχει αναφερθεί, διαβίβαση παρέχεται μόνο για μη-τοπικές κλήσεις. Όταν ο εκάστοτε εναλλακτικός πάροχος πρέπει να τερματίσει μια μη-τοπική κλήση στο δίκτυο του ΟΤΕ, η απουσία υπηρεσιών διαβίβασης θα απαιτούσε την κατασκευή από μέρος του παρόχου ενός δικτύου κορμού πλήρους γεωγραφικής κάλυψης, ώστε οι κλήσεις να παραδίδονται πάντα στο τοπικό κέντρο ΟΤΕ στο οποίο ανήκει ο καλούμενος συνδρομητής. Η παροχή διαβιβαστικών υπηρεσιών ως εναλλακτική επιλογή της διασύνδεσης με τερματισμό είναι δυνατή όπου υπάρχουν εναλλακτικά δίκτυα. Στην πλειονότητα των περιπτώσεων, μόνο ο ΟΤΕ μπορεί να παρέχει διαβίβαση και η ΕΕΤΤ δεν αναμένει ότι αυτή η κατάσταση θα αλλάξει στο άμεσο μέλλον. Ως εκ τούτου, η ΕΕΤΤ απαιτεί από τον ΟΤΕ να συνεχίσει να παρέχει διαβιβαστικές υπηρεσίες από τα σημεία παράδοσης της κίνησης στα τοπικά κέντρα του ΟΤΕ και αντίστροφα (από τα τοπικά κέντρα μέχρι τα σημεία παράδοσης).

Επί του παρόντος, ο ΟΤΕ παρέχει υπηρεσίες εκκίνησης, οι οποίες ανά περίπτωση δεσμοποιούνται με υπηρεσίες διαβίβασης: τοπική εκκίνηση με απλή ή διπλή διαβίβαση. Για τις περιπτώσεις εκείνες όπου οι κλήσεις που εκκινούν από εναλλακτικούς παρόχους με

³⁴ Το άρθρο 12(2) χρησιμοποιεί την εξής έκφραση, “την τεχνική και οικονομική βιωσιμότητα της χρήσης ή εγκατάστασης ανταγωνιστικών ευκολιών, λαμβάνοντας υπόψη την φύση και τύπο της αφορώσης διασύνδεσης”.

σκοπό τον τερματισμό στο δίκτυο του ΟΤΕ οι απαιτήσεις για διαβίβαση δύναται να είναι μεγαλύτερες και συνεπώς τα κόστη υψηλότερα σχετικά με το εάν αυτές οι κλήσεις εκκινούσαν από τον ΟΤΕ. Σε αυτές τις περιπτώσεις η ΕΕΤΤ προτείνει να διατηρηθεί η επιβολή στον ΟΤΕ της υποχρέωσης να παρέχει στους εναλλακτικούς παρόχους τις απαιτούμενες υπηρεσίες διαβίβασης. Συνεπώς, η ΕΕΤΤ θα εκτιμήσει το συνολικό επαυξητικό κόστος που έχει ο ΟΤΕ για την παροχή της υπηρεσίας διαβίβασης και θα εξετάσει επίσης την δομή των τιμών που πληρώνουν οι εναλλακτικοί πάροχοι για αυτές τις υπηρεσίες. Η ΕΕΤΤ θεωρεί ότι κάτι τέτοιο είναι σύμφωνο με τους όρους του άρθρου 12(2).³⁵

Μια άλλη μορφή παροχής υπηρεσιών διαβίβασης είναι η περίπτωση όπου ο ΟΤΕ παρέχει διαβιβαστικές υπηρεσίες σε ένα πάροχο Α ο οποίος επιθυμεί να τερματίσει κίνηση σε ένα πάροχο Β αλλά δεν υπάρχει διασύνδεση μεταξύ των παρόχων Α και Β. Σε αυτές τις περιπτώσεις, οι υπηρεσίες διαβίβασης είναι μεταξύ των κέντρων των εν λόγω παρόχων και όχι του ΟΤΕ. Η ΕΕΤΤ θεωρεί ότι ο ΟΤΕ πρέπει να εξακολουθήσει να παρέχει την εν λόγω υπηρεσία καθότι η περιορισμένη κίνηση μεταξύ των δικτύων των εναλλακτικών παρόχων καθιστά σε πολλές περιπτώσεις την διασύνδεση μεταξύ των εναλλακτικών παρόχων μη οικονομικά βιώσιμη.

Συμπέρασμα / Προτεινόμενες υποχρεώσεις πρόσβασης για τις αγορές εκκίνησης, τερματισμού και διαβίβασης κλήσεων

Η ΕΕΤΤ προτείνει συνεπώς να διατηρηθούν οι ήδη επιβληθείσες υποχρεώσεις στον ΟΤΕ και συγκεκριμένα οι κάτωθι:

1. Να παρέχει χονδρική εκκίνηση κλήσεων. Οι χονδρικές υπηρεσίες εκκίνησης θα περιλαμβάνουν τα εξής³⁶:

³⁵ [Στο άρθρο 12 (2) σημειώνεται: «Στις περιπτώσεις όπου οι Εθνικές Ρυθμιστικές Αρχές εξετάζουν την επιβολή υποχρεώσεων [πρόσβασης], και ιδιαίτερα κατά την εκτίμηση του εάν οι υποχρεώσεις αυτές είναι αναλογικές σε σχέση με τις διατάξεις του άρθρου 8 της οδηγίας 2002/32/ΕΕ (Οδηγία Πλαίσιο), πρέπει να λαμβάνουν υπόψη τους ειδικά τους ακόλουθους παράγοντες:

(...) (γ) την αρχική επένδυση του κατόχου της ευκολίας, έχοντας υπόψη τους συναφείς με την υλοποίηση της επένδυσης κινδύνους

³⁶ Η ΕΕΤΤ θα εξετάσει επίσης το ενδεχόμενο ρύθμισης της τιμής των αστικών, εθνικών και διεθνών κλήσεων καθώς και των τελών παρακράτησης για κλήσεις από σταθερό προς κινητό, από σταθερό προς σταθερό και κλήσεις σε παρόχους υπηρεσιών στα πλαίσια των επιβαλλόμενων ρυθμιστικών υποχρεώσεων σε παρόχους με ΣΙΑ στις αγορές λιανικής. Η ΕΕΤΤ δύναται επίσης να εξετάσει το εύρος των υποχρεώσεων επιλογής προεπιλογής φορέα που ισχύουν επί του

- Εκκίνηση όλων των κατηγοριών κλήσεων προκειμένου να δοθεί η δυνατότητα στους παρόχους ΕΦ/ΠΦ να παρέχουν αυτές τις κλήσεις,
 - Εκκίνηση κλήσεων προς μη γεωγραφικούς αριθμούς παρόχων υπηρεσιών όταν το καλούμενο μέρος πληρώνει τουλάχιστον ένα μέρος της κλήσης, προκειμένου να δοθεί στους εναλλακτικούς η δυνατότητα να τερματίζουν τις κλήσεις αυτές σε παρόχους υπηρεσιών που φιλοξενούνται στο δίκτυό τους (κλήσεις freephone, κλήσεις μεριζόμενου κόστους, κάρτες).
2. Να παρέχει χονδρικές υπηρεσίες διαβίβασης οι οποίες θα περιλαμβάνουν τουλάχιστον τα εξής:
 - Διαβίβαση σε συνδυασμό με χονδρική εκκίνηση κλήσεων ή χονδρικό τερματισμό κλήσεων,
 - Αποδεσμοποιημένη διαβίβαση μεταξύ άλλων δικτύων.
 3. Να παρέχει υπηρεσίες χονδρικού τερματισμού κλήσεων
 4. Να μην ανακαλεί τις υπηρεσίες χονδρικής εκκίνησης, τερματισμού και διαβίβασης που ήδη παρέχει.
 5. Να παρέχει πρόσβαση σε συναφείς ευκολίες συμπεριλαμβανομένης της συνεγκατάστασης προκειμένου να διασφαλισθεί αποτελεσματική πρόσβαση στις υπηρεσίες διασύνδεσης. Η Οδηγία Πλαίσιο, ορίζει τις 'συναφείς ευκολίες' ως 'τις ευκολίες εκείνες που συνδέονται με ένα δίκτυο ηλεκτρονικών επικοινωνιών, και/ή υπηρεσία ηλεκτρονικών επικοινωνιών και επιτρέπουν ή/και υποστηρίζουν την παροχή υπηρεσιών μέσω του δικτύου ή/και υπηρεσίας'. Συνεπώς, σύμφωνα με το Άρθρο 12 (1) (στ) της Οδηγίας για την Πρόσβαση απαιτείται και υποχρέωση συνεγκατάστασης. Μέσω της συνεγκατάστασης, ο νέος πάροχος δύναται να εγκαταστήσει τον κατάλληλο εξοπλισμό προκειμένου να διασυνδέσει το δίκτυό του με αυτό του ΟΤΕ, χρησιμοποιώντας ίδια μέσα (της κυριότητας ή της κατοχής του). Η υποχρέωση συνεγκατάστασης θα περιλαμβάνει επιλογές όπως φυσική συνεγκατάσταση, απομακρυσμένη και εικονική συνεγκατάσταση, οι οποίες κρίνονται κατάλληλες, σύμφωνα με τις συνθήκες. Οι συγκεκριμένες μορφές όλων των προσφερόμενων επιλογών συνεγκατάστασης πρέπει να δημοσιεύονται στα

παρόντος για τον ΟΤΕ, στα πλαίσια της εξέτασης της αγοράς για τα δημόσια τηλεφωνικά δίκτυα σε σταθερή θέση σύμφωνα με το άρθρο 19(1) της Οδηγίας για την καθολική υπηρεσία.

πλαίσια της Προσφοράς Αναφοράς Υπηρεσιών Διασύνδεσης, σύμφωνα με το άρθρο 9 της Οδηγίας για την Πρόσβαση. Επίσης θα πρέπει να παρέχει πρόσβαση σε υπηρεσίες σηματοδοσίας και σε υπηρεσίες ζεύξεων διασύνδεσης (πορτών διασύνδεσης).

6. Σύμφωνα με το Άρθρο 12 (1) (ε) της Οδηγίας για την Πρόσβαση να παρέχει στους εναλλακτικούς παρόχους ανοικτή πρόσβαση σε τεχνικές διεπαφές, πρωτόκολλα και άλλες βασικές τεχνολογίες που είναι απαραίτητες για την διαλειτουργικότητα των υπηρεσιών ή εικονικών υπηρεσιών δικτύου. Ομοίως, σύμφωνα με το Άρθρο 12 (1) (η) της Οδηγίας για την Πρόσβαση, ο ΟΤΕ απαιτείται να παρέχει πρόσβαση σε όλα τα συστήματα πληροφορικής που απαιτούνται ώστε να διασφαλίζεται δίκαιος ανταγωνισμός κατά την παροχή των υπηρεσιών.
7. Τέλος, σύμφωνα με το Άρθρο 12 (1) της *Οδηγίας για την Πρόσβαση*, η ΕΕΤΤ θεωρεί ότι οι ως άνω υποχρεώσεις θα πρέπει να συνοδεύονται με όρους ισότιμου, εύλογου και έγκαιρου χαρακτήρα. Τα εν λόγω ζητήματα έχουν αποδειχθεί ως ιδιαίτερος προβληματικά στην υπό εξέταση αγορά λόγω των ενεργειών του ΟΤΕ. Η ΕΕΤΤ θεωρεί ότι είναι απαραίτητη η ύπαρξη Συμφωνιών Επιπέδου Υπηρεσίας (Service Level Agreements (SLAs)) και μάλιστα για όλα τα προϊόντα, και για όλες τις διαδικασίες όπως παροχή των υπηρεσιών διασύνδεσης και αποκατάσταση βλαβών. Στην περίπτωση όπου έχει τεθεί σε ισχύ η Συμφωνία Επιπέδου Υπηρεσίας (SLA), η ΕΕΤΤ είναι της άποψης ότι θα πρέπει να ισχύουν και να εφαρμόζονται συγκεκριμένες ρήτρες και όροι αναφορικά με την ευθύνη των μερών οι οποίες και θα λειτουργούν ως κίνητρο για την συμμόρφωση των μερών με αυτά. Η βασική/ ελάχιστη ποιότητα των παραμέτρων υπηρεσιών (Βασικό Επίπεδο Συμφωνιών Υπηρεσιών –(Βασικό SLA)) καθώς και οι σχετικές οικονομικές ρήτρες ή όροι αναφορικά με την ευθύνη των μερών που θα ισχύουν σε περίπτωση μη συμμόρφωσης με τις προϋποθέσεις του Βασικού SLA, θα πρέπει να αποτελούν μέρος της βασικής λίστας των περιεχομένων της σχετικής Προσφοράς Αναφοράς που θα δημοσιεύεται από τον ΟΤΕ σύμφωνα με το άρθρο 9 της Οδηγίας Πρόσβασης. Προκειμένου να διασφαλισθεί η αποτελεσματικότητα του βασικού επιπέδου SLA, η ΕΕΤΤ προτείνει να διατηρηθεί η επιβολή στον ΟΤΕ της υποχρέωσης να δημοσιοποιεί δείκτες αποτελεσματικότητας επί τριμηνιαίας βάσης και *ad hoc*, όταν κάτι τέτοιο απαιτηθεί από την ΕΕΤΤ (βλέπε επίσης κατωτέρω σε σχέση με την

υποχρέωση 'διαφάνειας'). Επιπλέον, η ΕΕΤΤ προτείνει να επιβληθεί στον ΟΤΕ η υποχρέωση να διαπραγματεύεται με καλή πίστη όλα τα εύλογα αιτήματα αναφορικά με SLAs πέραν του βασικού.

Ωστόσο, η ΕΕΤΤ θεωρεί ότι μια υποχρέωση πρόσβασης, αφεαυτής, δεν επαρκεί για την αντιμετώπιση της αστοχίας της αγοράς που εντοπίζεται στην εν λόγω αγορά.

6.5.2. Η υποχρέωση διαφάνειας

Οι υποχρεώσεις σχετικά με την διαφάνεια, των οποίων προτείνεται η διατήρησή τους, θα εφαρμοσθούν σε όλες τις τρεις αγορές διασύνδεσης στις οποίες ο ΟΤΕ καθορίστηκε ως έχων ΣΙΑ.

Εκτός από τη λειτουργία την οποία επιτελεί προκειμένου να καλύψει το κενό πληροφοριών μεταξύ ενός παρόχου με ΣΙΑ και ενός ανταγωνιστή του, η επιβολή της ρυθμιστικής υποχρέωσης της διαφάνειας στοχεύει επίσης στο να παρέχονται πληροφορίες οι οποίες δύνανται να χρησιμοποιηθούν για την ενίσχυση και αποτελεσματικότητα άλλων υποχρεώσεων που τυχόν έχουν επιβληθεί στον πάροχο με ΣΙΑ.

Πράγματι, η ΕΕΤΤ είναι της άποψης ότι πρέπει να διατηρηθεί η επιβολή της υποχρέωσης της διαφάνειας προκειμένου να ενισχυθεί η αποτελεσματικότητα των υποχρεώσεων μη διακριτικής μεταχείρισης, λογιστικού διαχωρισμού και του ελέγχου των τιμών χονδρικής.³⁷ Η υποχρέωση διαφάνειας επιτρέπει ώστε ο υπολογισμός του κόστους και των τιμών να είναι διαφανής και με μεγαλύτερη λεπτομέρεια και επιτρέπει επίσης να παρακολουθούνται οι εσωτερικές τιμές μεταφοράς. Η εν λόγω υποχρέωση βοηθάει σημαντικά την ΕΕΤΤ κατά τον έλεγχο συμμόρφωσης όσον αφορά τις υποχρεώσεις μη διακριτικής μεταχείρισης στις χονδρικές αγορές διασύνδεσης. Βοηθάει επίσης στο να διαπιστωθεί τυχόν σταυροειδής επιδότηση, ορισμένες μορφές τιμολογιακής διάκρισης καθώς και πιθανές πρακτικές συμπίεσης περιθωρίου.

Παράλληλα, η ΕΕΤΤ θεωρεί ότι η υποχρέωση διαφάνειας προσφέρει μια σειρά από οφέλη στην αγορά, συμπεριλαμβανομένων των εξής:

- Εμποδίζει δυνητικές αντι-ανταγωνιστικές πρακτικές από παρόχους με ΣΙΑ, καθώς επιτρέπει στην ΕΕΤΤ και στην αγορά να παρακολουθεί ενεργά τη συμπεριφορά των

³⁷ Η διαφάνεια δύναται επίσης να απαιτείται προκειμένου να καθορισθεί εάν απαιτούνται ρυθμιστικές υποχρεώσεις στις αγορές λιανικής ή για την επίβλεψη των υποχρεώσεων που δύνανται να υιοθετηθούν.

παρόχων αυτών. Παράδειγμα τέτοιου είδους αποτελεί η υποχρέωση δημοσίευσης των τιμών ή/και των όρων και προϋποθέσεων παροχής και χρήσης υπηρεσιών χονδρικής εκκίνησης κλήσεων και χονδρικής (εθνικής) διαβίβασης, συμπεριλαμβανομένων των προτεινόμενων αλλαγών στις εν λόγω χρεώσεις ή/και όρους και προϋποθέσεις πριν την υλοποίησή τους.

- Διασφαλίζει τη διαφάνεια για αγοραστές χονδρικών υπηρεσιών εκκίνησης κλήσεων, χονδρικών υπηρεσιών τερματισμού κλήσεων, χονδρικών υπηρεσιών (εθνικής) διαβίβασης διαμέσου της επιβολής υποχρέωσης προηγούμενης ειδοποίησης σχετικά με αλλαγές στις χρεώσεις, το οποίο μπορεί να είναι αναγκαίο για την αναδιάρθρωση των λιανικών τιμών ως αντίδραση σε αλλαγές τελών στο επίπεδο χονδρικής.
- Επιταχύνει τις διαπραγματεύσεις ελαχιστοποιώντας τις διαφωνίες διαμέσου της διασφάλισης στους παρόχους ότι οι σχετικές υπηρεσίες παρέχονται από τον πάροχο με ΣΙΑ χωρίς διακρίσεις.³⁸

Το Άρθρο 9 (2) της Οδηγίας για την Πρόσβαση προβλέπει ότι η ΕΕΤΤ δύναται να αιτείται από έναν πάροχο που έχει προσδιορισθεί ως πάροχος με ΣΙΑ στην αγορά, να δημοσιεύει Προσφορά Αναφοράς η οποία θα είναι επαρκώς αναλυτική, προκειμένου να διασφαλίζεται ότι οι επιχειρήσεις δεν θα εξαναγκάζονται να πληρώνουν για ευκολίες οι οποίες δεν είναι απαραίτητες για τις αιτούμενες υπηρεσίες. Η εν λόγω Προσφορά Αναφοράς θα πρέπει να περιλαμβάνει την περιγραφή των προσφερόμενων προϊόντων/ υπηρεσιών ανά στοιχείο σύμφωνα με τις ανάγκες της αγοράς, και μια περιγραφή των σχετικών όρων και προϋποθέσεων, συμπεριλαμβανομένων των τιμών.

Ήδη, ο ΟΤΕ δημοσιεύει Προσφορά Αναφοράς Διασύνδεσης, ως κανονιστική υποχρέωση από τον πρώτο γύρο της ανάλυσης των αγορών διασύνδεσης. Η ΕΕΤΤ θεωρεί ότι είναι εύλογο και αναλογικό να υποχρεώσει τον ΟΤΕ όπως συνεχίσει να δημοσιεύει Προσφορά Αναφοράς Διασύνδεσης. Ο σκοπός του εν λόγω μέτρου είναι επίσης να διασφαλίσει ότι οι εναλλακτικοί πάροχοι έχουν επαρκείς πληροφορίες και ξεκάθαρες διαδικασίες οι οποίες διευκολύνουν την διασύνδεση, η οποία άλλως θα ήταν πιθανόν μη διαθέσιμη. Κάτι τέτοιο βοηθά τους εναλλακτικούς παρόχους να εισέλθουν στην αγορά και ως εκ τούτου προωθεί τον ανταγωνισμό.

Το Άρθρο 9 της Οδηγίας για την Πρόσβαση, προβλέπει επίσης ότι η ΕΕΤΤ δύναται να ζητά από ένα πάροχο που έχει καθορισθεί με ΣΙΑ στην αγορά, να προβαίνει σε δημοσιοποίηση ορισμένων πληροφοριών, όπως λογιστικών πληροφοριών, τεχνικών πληροφοριών,

³⁸ Βλ. Σημείο 16 του Προοιμίου της Οδηγίας για την Πρόσβαση

χαρακτηριστικών δικτύου, όρων και προϋποθέσεων προσφοράς και χρήσης, και τιμών. Η ΕΕΤΤ είναι της άποψης ότι οι εν λόγω βασικές πληροφορίες πρέπει να περιλαμβάνονται ως ελάχιστο περιεχόμενο στο ΥΠΔ του ΟΤΕ.

Ειδικότερα, η ΕΕΤΤ προτείνει να διατηρηθούν οι ακόλουθες υποχρεώσεις διαφάνειας στον ΟΤΕ όσον αφορά τις αγορές διασύνδεσης:

1. Υποχρέωση δημοσίευσης Προσφοράς Αναφοράς Διασύνδεσης με ελάχιστο περιεχόμενο αυτό που περιγράφεται στο Παράρτημα Β της παρούσης. Ειδικότερα ο ΟΤΕ θα πρέπει να δημοσιεύει ΥΠΔ το οποίο είναι επαρκώς αναλυτικό ώστε να ανταποκρίνεται στις εύλογες ανάγκες των εναλλακτικών παρόχων (σύμφωνα με το Άρθρο 9 της Οδηγίας για την Πρόσβαση). Το ΥΠΔ του ΟΤΕ θα εξακολουθήσει να αναφέρεται στις υπηρεσίες εκκίνησης, τερματισμού και διαβίβασης και πρέπει να ενημερωθεί/ διευρυνθεί ώστε να περιλαμβάνει τα νέα στοιχεία διασύνδεσης που απαιτούνται λόγω της χρήσης νέων τεχνολογιών μετάδοσης (ιδίως VOIP). Στα πλαίσια της υποχρέωσης του να δημοσιεύει επαρκείς πληροφορίες σχετικά με ένα διευρυμένο ΥΠΔ, ο ΟΤΕ θα δημοσιεύει επιπρόσθετες ειδικές πληροφορίες, συμπεριλαμβανομένων τιμολογιακών πληροφοριών, τεχνικών προδιαγραφών, χαρακτηριστικών δικτύου, όρων και προϋποθέσεων για την παροχή και χρήση και τιμές αναφορικά με τις υπάρχουσες και τις όποιες καινούργιες υπηρεσίες διασύνδεσης σε παρόχους. Το Παράρτημα Β της παρούσας διαβούλευσης περιέχει μια λίστα με το ελάχιστο περιεχόμενο των στοιχείων που πρέπει να περιλαμβάνει το ΥΠΔ. Δεδομένου ότι η Προσφορά Αναφοράς θα πρέπει να επικαιροποιείται προκειμένου να αντικατοπτρίζει τις ανάγκες της αγοράς, η ΕΕΤΤ προτείνει το ΥΠΔ του ΟΤΕ να αναθεωρείται είτε κατόπιν πρωτοβουλίας της ΕΕΤΤ, ή κατόπιν θεμελιωμένου αιτήματος είτε από την πλευρά του ΟΤΕ ή οποιουδήποτε άλλου αδειοδοτημένου παρόχου. Ειδικότερα:

- ο ΟΤΕ θα πρέπει να υποβάλει στην ΕΕΤΤ την (πρώτη) αναθεωρημένη Προσφορά Αναφοράς, σύμφωνα με τους όρους της Απόφασης της ΕΕΤΤ, εντός τριάντα (30) ημερών από το χρονικό σημείο που η ως άνω Απόφαση τίθεται σε εφαρμογή. Η ΕΕΤΤ μπορεί να επιβάλει αλλαγές στην Προσφορά Αναφοράς για τη διασύνδεση και τις συναφείς ευκολίες (Υπόδειγμα Προσφοράς Διασύνδεσης), στις περιπτώσεις εκείνες όπου κρίνει ότι δικαιολογούνται τέτοιες τροποποιήσεις.
- ο Σε περίπτωση που ο ΟΤΕ ζητήσει αναθεώρηση της Προσφοράς Αναφοράς, η ΕΕΤΤ λαμβάνοντας υπόψη τις όποιες σχετικές εξελίξεις έχουν υπάρξει στην αγορά, καθώς και την εμπειρία που απέκτησε από την, μέχρι τούδε, εφαρμογή της Προσφοράς Αναφοράς, θα εξετάσει εντός εύλογης περιόδου, εάν οι προτεινόμενες αλλαγές είναι κατάλληλες και αιτιολογημένες. Η ΕΕΤΤ δύναται να

επιβάλλει αλλαγές στην Προσφορά Αναφοράς για την διασύνδεση και τις συναφείς ευκολίες όπου αυτές δικαιολογούνται.

- ο Σε περίπτωση που το αίτημα για αναθεώρηση της Προσφοράς Αναφοράς υποβάλλεται από άλλο πάροχο (πέραν του ΟΤΕ), η ΕΕΤΤ, λαμβάνοντας υπόψη τις όποιες σχετικές εξελίξεις έχουν τυχόν υπάρξει στην αγορά, καθώς και την εμπειρία που απέκτησε από την, μέχρι τούδε, εφαρμογή της Προσφοράς Αναφοράς, θα εξετάσει εάν η Προσφορά Αναφοράς χρήζει αναθεώρησης. Εάν η απόφαση της ΕΕΤΤ είναι καταφατική, η ΕΕΤΤ θα προσκαλέσει τον ΟΤΕ να υποβάλει αναθεωρημένη Προσφορά Αναφοράς, ορίζοντας προς τον σκοπό αυτό συγκεκριμένη χρονική περίοδο ανάλογα με τις τροποποιήσεις που απαιτούνται.

Στις περιπτώσεις εκείνες που το κρίνει κατάλληλο, η ΕΕΤΤ δύναται να διεξάγει δημόσια διαβούλευση παρέχοντας στα ενδιαφερόμενα μέρη την δυνατότητα να εκφράσουν τις απόψεις τους αναφορικά με τις προτεινόμενες τροποποιήσεις/αναθεωρήσεις της Προσφοράς Αναφοράς οι οποίες δύνανται να έχουν σημαντική επίπτωση στην σχετική αγορά, σύμφωνα με το Άρθρο 6 της *Οδηγίας Πλαίσιο*.

Σε κάθε περίπτωση τα εμπλεκόμενα μέρη θα έχουν ένα εύλογο χρονικό διάστημα προκειμένου να προβούν στις απαραίτητες τροποποιήσεις προτού η αναθεωρημένη προσφορά αναφοράς τεθεί σε εφαρμογή.

2. Το Άρθρο 9(3) της *Οδηγίας για την Πρόσβαση*, αναφέρει ότι η ΕΕΤΤ δύναται να ορίζει τις ακριβείς πληροφορίες που πρέπει να δημοσιοποιούνται, το επίπεδο λεπτομέρειας και τον τρόπο δημοσιοποίησης τους, και ότι η ΕΕΤΤ δύναται να επιφυλάσσεται του δικαιώματός της να ζητά επιπλέον λεπτομέρειες για τις περιπτώσεις εκείνες όπου περιστατικά στην αγορά υποδεικνύουν ότι η υπάρχουσα υποχρέωση (δημοσιοποίησης) δεν είναι επαρκής. Σε αυτά τα πλαίσια, η ΕΕΤΤ θεωρεί ότι θα πρέπει να διατηρήσει την υποχρέωση στον ΟΤΕ να παρέχει άμεσα στην ΕΕΤΤ κάθε πληροφορία, συμπεριλαμβανομένων οικονομικών πληροφοριών, αναφορικά με τη διασύνδεση, κατόπιν αιτιολογημένου αιτήματός της, και σύμφωνα με τα χρονοδιαγράμματα και το επίπεδο λεπτομέρειας που αναφέρονται στο σχετικό αίτημα της ΕΕΤΤ.
3. Κατόπιν της επιβολής των υποχρεώσεων παροχής πρόσβασης και μη διακριτικής μεταχείρισης, η ΕΕΤΤ θεωρεί ότι είναι εύλογο και αναλογικό στα πλαίσια της υποχρέωσης διαφάνειας να διατηρήσει στον ΟΤΕ την υποχρέωση να κοινοποιεί στην ΕΕΤΤ όλες τις συμφωνίες διασύνδεσης που υπογράφει με παρόχους επί τη βάση του δημοσιευμένου

και ισχύοντος ΥΠΔ, καθώς επίσης και τις 'πέραν του βασικού' συμφωνίες επιπέδου υπηρεσιών ("advanced" SLAs) που συνάπτει ο ΟΤΕ επί τη βάση εμπορικής συμφωνίας.

Ωστόσο, η ΕΕΤΤ θεωρεί ότι η υποχρέωση διαφάνειας που επιβάλλεται σε συνδυασμό μόνο με την υποχρέωση πρόσβασης δεν επαρκεί για να αντιμετωπίσει τις πιθανές αστοχίες της αγοράς που θα μπορούσαν να εντοπιστούν στην εν λόγω σχετική αγορά, καθώς είναι ανεπαρκείς οι περιορισμοί του ΟΤΕ ώστε να διασφαλισθεί ότι οι χρεώσεις της χονδρικής εκκίνησης κλήσεων, χονδρικού τερματισμού κλήσεων και χονδρικής (εθνικής) διαβίβασης ορίζονται με αμερόληπτο τρόπο και σε αποδοτικό επίπεδο. Πρέπει να εξεταστούν πρόσθετες κανονιστικές υποχρεώσεις, οι οποίες είναι συμπληρωματικές των υποχρεώσεων επιβολής πρόσβασης και διαφάνειας.

6.5.3. Υποχρέωση μη διακριτικής μεταχείρισης

Σύμφωνα με το Άρθρο 10 της *Οδηγίας για την Πρόσβαση*, η ΕΕΤΤ είναι εξουσιοδοτημένη, όπου το θεωρεί κατάλληλο, να επιβάλει υποχρέωση μη διακριτικής μεταχείρισης σχετικά με την παροχή χονδρικών υπηρεσιών εκκίνησης κλήσεων, τερματισμού κλήσεων και (εθνικής) διαβίβασης κλήσεων και συναφών ευκολιών. Η ΕΕΤΤ θεωρεί ότι η επιβολή μιας τέτοιας υποχρέωσης μη διακριτικής μεταχείρισης μπορεί να αποφέρει σημαντικά οφέλη. Συγκεκριμένα, μπορεί να διασφαλισθεί ότι ένας κάθετα ενοποιημένος πάροχος με ΣΙΑ εμποδίζεται να προσφέρει διαφορετικούς όρους και προϋποθέσεις σε διαφορετικούς αγοραστές χονδρικών υπηρεσιών εκκίνησης κλήσεων, τερματισμού κλήσεων και χονδρικών υπηρεσιών (εθνικής) διαβίβασης που θα είχαν ουσιαστική αρνητική επίδραση στον ανταγωνισμό. Η ΕΕΤΤ θεωρεί ότι ενδεχόμενα μειονεκτήματα της υποχρέωσης μη διακριτικής μεταχείρισης, μπορούν να ελαχιστοποιηθούν μέσω της προσεκτικής εφαρμογής της. Ιδιαίτερα δε όταν εφαρμόζεται σύμφωνα με τη διοικητική πρακτική που συνήθως συνδέεται με το Άρθρο 82 της Συνθήκης της ΕΕ.

Υπάρχουν δύο τύποι διακριτικής μεταχείρισης τους οποίους η ΕΕΤΤ σκοπεύει να αποτρέψει μέσω της διατήρησης των υπαρχουσών ρυθμιστικών υποχρεώσεων: (i) περιπτώσεις όπου ο πάροχος με ΣΙΑ διακρίνει μεταξύ εναλλακτικών παρόχων και (ii) περιπτώσεις στις οποίες ο πάροχος με ΣΙΑ προβαίνει σε διάκριση μεταξύ των λιανικών του υπηρεσιών (ή αυτών των θυγατρικών του) και αυτών των εναλλακτικών παρόχων που τον ανταγωνίζονται στην αγορά λιανικής.

Η ΕΕΤΤ θεωρεί ότι η μόνη ρυθμιστική υποχρέωση η οποία μπορεί να στοχεύσει άμεσα τα παραπάνω προβλήματα ανταγωνισμού, δηλαδή να διασφαλίσει ότι ο ΟΤΕ δεν κάνει διακρίσεις τόσο μεταξύ των εναλλακτικών παρόχων όσο και προς όφελος του λιανικού του

άκρου (συμπεριλαμβανομένων των θυγατρικών του και των συνδεδεμένων με αυτόν επιχειρήσεων), είναι η υποχρέωση μη διακριτικής μεταχείρισης.

Συνεπώς, η ΕΕΤΤ προσδιορίζει κατωτέρω τις προτεινόμενες ρυθμιστικές υποχρεώσεις μη διακριτικής μεταχείρισης που πρέπει να διατηρηθούν για τον ΟΤΕ ως πάροχο με ΣΙΑ στις αγορές χονδρικής εκκίνησης κλήσεων, χονδρικού τερματισμού κλήσεων στο δίκτυο του ΟΤΕ, και χονδρικών διαβιβαστικών υπηρεσιών. Συγκεκριμένα:

- Ο ΟΤΕ οφείλει να εφαρμόζει ισοδύναμους όρους σε ισοδύναμες περιστάσεις στις άλλες επιχειρήσεις που παρέχουν ισοδύναμες υπηρεσίες. Οι υπηρεσίες και οι πληροφορίες του ΟΤΕ αναφορικά με την διασύνδεση πρέπει να παρέχονται στους εναλλακτικούς παρόχους μέσα στα προβλεπόμενα χρονοδιαγράμματα και επί τη βάσει προδιαγραφών ποιότητας οι οποίες είναι τουλάχιστον ισοδύναμες με αυτές που παρέχει ο ΟΤΕ στο λιανικό του άκρο (συμπεριλαμβανομένων των θυγατρικών του και των συνδεδεμένων επιχειρήσεων). Οποιαδήποτε εξαίρεση από την αρχή αυτή θα πρέπει να βασίζεται σε σημαντικά στοιχεία (δηλ. το βάρος απόδειξης εναπόκειται στον ΟΤΕ ώστε κάθε τυχόν διακριτική μεταχείριση εκ μέρους του να βασίζεται σε αντικειμενικούς παράγοντες κοστολογικά αποδεδειγμένους.
- Κατά την παροχή οποιωνδήποτε υπηρεσιών διασύνδεσης δεν πρέπει να παρατηρούνται αδικαιολόγητες καθυστερήσεις, ούτε συνδιαστικές υπηρεσίες (ομαδοποιημένες υπηρεσίες) ή διευκολύνσεις εκτός και εάν αυτές δικαιολογούνται επί τη βάσει τεχνικών λόγων, και όχι αθέμιτων όρων συμβάσεων.
- Οι πληροφορίες που αποκτώνται από τον ΟΤΕ συνεπεία της παροχής υπηρεσιών διασύνδεσης σε κάποιον εναλλακτικό πάροχο, δεν θα χρησιμοποιούνται από τον ΟΤΕ ή το λιανικό του άκρο κατά οποιονδήποτε τρόπο και θα παρέχεται προς το σκοπό αυτό έγγραφη ρητή δέσμευση.

Επειδή η τιμολόγηση μιας υπηρεσίας διασύνδεσης είναι δυνητικά προβληματική (π.χ. μπορεί να οδηγεί σε υπερβολική τιμολόγηση ή σε συμπίεση τιμών) και μπορεί να επιτρέψει στον ΟΤΕ να αποκτήσει ένα αθέμιτο πλεονέκτημα έναντι των ανταγωνιστών του, η προτεινόμενη από την ΕΕΤΤ υποχρέωση αμεροληψίας επιβάλλει στον ΟΤΕ να αποδεικνύει ότι οι παρακρατήσεις (retentions) του αναφορικά με τις υπηρεσίες εκκίνησης κλήσεων και τον τερματισμό δεν διαφέρουν σημαντικά σε σχέση με τις σχετικές λιανικές υπηρεσίες τις οποίες παρέχει ή λαμβάνει. Ειδικότερα οι χρεώσεις χονδρικής για την εκκίνηση κλήσεων και για την διαβίβαση δεν πρέπει να διαφέρουν με βάση το εάν παρακρατώνται από τον ΟΤΕ (από τα έσοδα λιανικής που συλλέγονται από τον ΟΤΕ) ή εάν χρεώνονται από τον ΟΤΕ στους

εναλλακτικούς παρόχους, παρά μόνο στο βαθμό που τέτοιες διαφοροποιήσεις δύνανται να δικαιολογούνται από αντικειμενικές διαφορές στα κόστη.

Υπάρχουν περιπτώσεις όπου ο ΟΤΕ δεν απαιτείται να παρέχει στο εαυτό του υπηρεσίες τις οποίες παρέχει ως προϊόντα σε επίπεδο χονδρικής στους εναλλακτικούς. Παραδείγματος χάριν, στις περιπτώσεις τοπικών κλήσεων (όπου η εκκίνηση και ο τερματισμός κλήσεων γίνεται στο ίδιο τοπικό κέντρο του ΟΤΕ), οπότε στη περίπτωση όπου ο εναλλακτικός πάροχος δεν έχει διασυνδεθεί σε αυτό το τοπικό επίπεδο, απαιτείται διαβίβαση της κλήσης. Η τελευταία αυτή υπηρεσία δεν θα είναι αναγκαία στην περίπτωση όπου ο ΟΤΕ είχε διεκπεραιώσει την κλήση. Σε αυτές τις περιπτώσεις, η ΕΕΤΤ θεωρεί ότι πρέπει να διασφαλίζεται η αμεροληψία συγκρίνοντας τους όρους παροχής της εν λόγω υπηρεσίας σε τρίτους με τους όρους στους οποίους παρέχεται στο λιανικό άκρο του ΟΤΕ και τις συνδεδεμένες με αυτόν επιχειρήσεις ή «εικονική» λειτουργικά ισοδύναμη υπηρεσία.

6.5.4. Η υποχρέωση ελέγχου τιμών

Σύμφωνα με το Άρθρο 13(1) της *Οδηγίας για την Πρόσβαση*, η ΕΕΤΤ δύναται να επιβάλει τις αναγκαίες και αναλογικές υποχρεώσεις αναφορικά με την ανάκτηση κόστους και υποχρεώσεις ελέγχου τιμών, συμπεριλαμβανομένων των υποχρεώσεων που συνδέονται με την κοστοστρέφεια των τιμών και των υποχρεώσεων εφαρμογής κοστολογικών συστημάτων, για την παροχή συγκεκριμένων κατηγοριών πρόσβασης ή διασύνδεσης. Το συμπέρασμα αυτό βασίζεται στη διαπίστωση ότι η εξέταση της αγοράς υποδεικνύει έλλειψη αποτελεσματικού ανταγωνισμού, που σημαίνει ότι ο ΟΤΕ δύναται να εφαρμόζει υπερβολικές τιμές σε υπηρεσίες χονδρικής εκκίνησης, χονδρικού τερματισμού και χονδρικής διαβίβασης ή να παρέχει μια διάρθρωση τιμών βάσει της οποίας η διαφορά μεταξύ των τιμών λιανικών υπηρεσιών και των τιμών χονδρικών υπηρεσιών που χρεώνει σε παρόχους που προσφέρουν παρόμοιες λιανικές υπηρεσίες βρίσκονται σε τέτοιο επίπεδο, ώστε να οδηγούν σε νόθευση του ανταγωνισμού εις βάρος των τελικών χρηστών.

Η ΕΕΤΤ θεωρεί ότι η διατήρηση των μέτρων για έλεγχο τιμών της χονδρικής εκκίνησης κλήσεων, του χονδρικού τερματισμού και της χονδρικής διαβίβασης απαιτείται ως ρυθμιστική απάντηση στον εντοπισμό αστοχιών της αγοράς στην εν λόγω σχετική αγορά. Η υποχρέωση αυτή μπορεί να πετύχει τον διττό στόχο προώθησης του ανταγωνισμού και προστασίας των συμφερόντων των καταναλωτών μέσω του καθορισμού των τελών τερματισμού σε αποδοτικό επίπεδο.

Με βάση τη μέχρι σήμερα εμπειρία ρύθμισης τελών διασύνδεσης, η ΕΕΤΤ προτείνει να διατηρηθεί η υποχρέωση κοστοστρεφούς τιμολόγησης των υπηρεσιών διασύνδεσης,

συμπεριλαμβανομένης της χονδρικής εκκίνησης, του χονδρικού τερματισμού και της χονδρικής διαβίβασης. Για τον υπολογισμό των κοστοστρεφών τελών, πρέπει να ληφθούν υπόψη οι ακόλουθες αρχές: η ενθάρρυνση του αποτελεσματικού ανταγωνισμού, η αποστολή των κατάλληλων μηνυμάτων που προωθούν τις επενδυτικές αποφάσεις λαμβάνοντας υπόψη τις μελλοντικές εξελίξεις, η ανάκτηση του κόστους του ΟΤΕ, η διευκόλυνση των αποτελεσματικών μέσων διασύνδεσης, η επαρκής διαφάνεια και η μη διακριτική μεταχείριση και αμεροληψία. Προκειμένου να λειτουργήσουν σύμφωνα με τις αρχές αυτές, οι κοστοστρεφείς τιμές θα πρέπει να εξακολουθήσουν να υπολογίζονται με βάση μια μεθοδολογία “Forward-Looking” Μακροπρόθεσμου Μέσου Επαυξητικού Κόστους (FL-LRAIC/MMEK). Το MMEK αποτελεί κοστολογική μεθοδολογία που χρησιμοποιείται ευρέως, η οποία υπολογίζει το αποτελεσματικό κόστος που προκύπτει από την παραγωγή μιας συγκεκριμένης επαύξεσης μακροπρόθεσμα και βασίζεται στην υπόθεση ότι έχει ήδη προκύψει συγκεκριμένη παραγωγή. Ο παράγοντας ‘μακροπρόθεσμα’ αναφέρεται στο χρονικό ορίζοντα στον οποίο όλα τα κόστη (συμπεριλαμβανομένων των κεφαλαιουχικών δαπανών) είναι μεταβλητά. Η μεθοδολογία αυτή οδηγεί σε μια δέσμη τιμών που αντανakλούν τα πραγματικά κόστη των πόρων που λαμβάνονται υπόψη για τη λήψη επενδυτικών αποφάσεων από τους παρόχους.

Συνεπώς, η ΕΕΤΤ προτείνει τη διατήρηση της υποχρέωσης του ΟΤΕ να προσφέρει συγκεκριμένες τιμές για τις βασικές υπηρεσίες διασύνδεσης (εκκίνηση κλήσεων, τερματισμό κλήσεων και διαβίβαση κλήσεων) και για ορισμένες συναφείς ευκολίες (πόρτες διασύνδεσης, σηματοδοσία), καθώς και για τις λειτουργίες της ΕΦ/ΠΦ με βάση τις εκτιμήσεις κόστους που βασίζονται στο πρότυπο MMEK-TK (LRAIC-CAA), όπως προκύπτει από ένα μοντέλο “top-down”.³⁹ Σχετικά με τις άλλες συναφείς ευκολίες, όπως η συνεγκατάσταση, η ΕΕΤΤ θεωρεί ότι οι τιμές θα πρέπει να βασίζονται σε ένα μοντέλο bottom-up που θα παρέχεται από τον ΟΤΕ.

Η ΕΕΤΤ σημειώνει τέλος ότι η Ευρωπαϊκή Επιτροπή έχει εκδώσει επίσης μια *Σύσταση*⁴⁰ σχετικά με το χονδρικό τερματισμό κλήσεων, η οποία, εκτός του ότι έχει απευθείας επίδραση στον καθορισμό των χονδρικών τελών τερματισμού σταθερής, έμμεσα θα επηρεάσει και τον καθορισμό των τελών χονδρικής εκκίνησης και διαβίβασης. Σύμφωνα με τη Σύσταση της Επιτροπής, η ΕΕΤΤ σκοπεύει να εξετάσει την εφαρμογή ενός νέου μοντέλο bottom-up για τα

³⁹ Το οποίο έχει αναπτυχθεί από τον ΟΤΕ (και χρησιμοποιεί στοιχεία του ΟΤΕ), όπως τροποποιήθηκε από τις βελτιωτικές προτάσεις της ΕΕΤΤ κατόπιν του ετήσιου ελέγχου που διεξήγαγε η ΕΕΤΤ.

⁴⁰ Σύσταση της Επιτροπής με αριθμό 2009/396 της 7.5.2009 σχετικά με την Κανονιστική Ρύθμιση των τελών τερματισμού σταθερών και κινητών επικοινωνιών στην ΕΕ.

τέλη τερματισμού σταθερής, το οποίο θα αντανακλά το κόστος που επιβαρύνει έναν αποδοτικό πάροχο.

6.5.5. Η υποχρέωση κοστολόγησης

Ένα κοστολογικό σύστημα⁴¹ είναι απαραίτητο όταν μια υποχρέωση επιβάλλεται σε ένα πάροχο με δεσπόζουσα θέση σε σχέση με τη κοστοστρέφεια των τιμών, τον έλεγχό τους, την ανάκτηση κόστους ή/και τον έλεγχο των λιανικών τιμών. Σχετικά με τις αγορές διασύνδεσης, η υποχρέωση κοστοστρέφειας έχει προταθεί να διατηρηθεί ως κατάλληλη κανονιστική υποχρέωση για τον ΟΤΕ και συνεπώς η ΕΕΤΤ προτείνει τη διατήρησή της αναφορικά με τα κοστολογικά συστήματα του ΟΤΕ.

Σύμφωνα με τις *Κατευθυντήριες Γραμμές για την εφαρμογή της Σύστασης της Επιτροπής C (2005) 3480 σχετικά με τον Λογιστικό Διαχωρισμό και τα Κοστολογικά Συστήματα*⁴² σύμφωνα με το κανονιστικό πλαίσιο των ηλεκτρονικών επικοινωνιών, ένα κοστολογικό σύστημα είναι μια δέσμη κανόνων που υποστηρίζει τον επιμερισμό του κόστους, των εσόδων και του απασχολούμενου κεφαλαίου σε χωριστές δραστηριότητες και υπηρεσίες.

Ειδικότερα, περιγράφει μια δέσμη συστημάτων, διαδικασιών και πολιτικών που επιτρέπει σε έναν κοινοποιημένο πάροχο να δημιουργήσει ένα καθεστώς τήρησης αρχείου αναγκαίου για να εκπληρώσει τις κανονιστικές του υποχρεώσεις, το οποίο παρακολουθεί και παράγει αναφορές σχετικά με τα έσοδα, τα κόστη, τα περιουσιακά στοιχεία και το κεφάλαιο.

Προκειμένου να αποδειχθεί η κοστοστρέφεια μια υπηρεσίας ή προϊόντος, είναι αναγκαίο για τον ΟΤΕ να δημιουργήσει κοστολογικά συστήματα που εντοπίζουν, προσδιορίζουν, αποτιμούν και κατανέμουν τα σχετικά κόστη στις υπηρεσίες και τα προϊόντα του, σύμφωνα με συμφωνημένες ρυθμιστικές λογιστικές αρχές, όπως η αιτιώδης σύνδεση του κόστους. Ένα κρίσιμο τμήμα της διαδικασίας αυτής είναι το στάδιο κατά το οποίο εντοπίζονται τα τμήματα των υποκείμενων δραστηριοτήτων ή τα στοιχεία που υποστηρίζουν άμεσα ή καταναλώνονται από αυτές τις υπηρεσίες ή τα προϊόντα. Τα στοιχεία αυτά αναφέρονται ως στοιχεία δικτύου. Καθώς αυτά τα στοιχεία χρησιμοποιούνται συχνά για την παροχή περισσότερων από μία υπηρεσία ή προϊόντα, είναι επίσης αναγκαίο να καθοριστεί τι ποσοστό κάθε στοιχείου χρησιμοποιείται για κάθε υπηρεσία ή προϊόν που πρέπει να είναι κοστοστρεφές. Η μεθοδολογία κοστολόγησης της υπηρεσίας/προϊόντος εφαρμόζει τη χρήση των στοιχείων αυτών στην κατάλληλη υπηρεσία/προϊόν. Η πληροφορία χρησιμοποιείται από τον ΟΤΕ και

⁴¹ Η κοστολόγηση είναι η διαδικασία εντοπισμού, καταγραφής και ανάλυσης του κόστους που συνδέεται με τα προϊόντα ή τις δραστηριότητες ενός οργανισμού.

⁴² ERG (05) 29

την ΕΕΤΤ για τη θεμελίωση των κοστοστρεφών τιμών για τις υπηρεσίες χονδρικής, και, χωρίς τις πληροφορίες αυτές, δεν θα ήταν δυνατός ο καθορισμός των τιμών αυτών.

Καθώς οι πάροχοι μπορεί να λειτουργούν και σε αγορές με ΣΙΑ και χωρίς, ο διαχωρισμός των υπηρεσιών και προϊόντων και τα αντίστοιχα κόστη, απασχολούμενο κεφάλαιο και έσοδα μεταξύ των διαφορετικών αγορών, θα πρέπει να αντανακλώνται στα κοστολογικά συστήματα και να διασφαλίζεται η συνέπεια και η ακεραιότητα των πληροφοριών. Όταν τέτοια συγκεκριμένα κόστη αποτελούν τμήμα του κόστους μιας υπηρεσίας σε αγορά με ΣΙΑ, η ΕΕΤΤ πρέπει να μπορεί να έχει πρόσβαση στη βάση και στο ποσό που κατανέμεται σε όλες τις υπηρεσίες, με ΣΙΑ και χωρίς, προκειμένου να είναι σε θέση να διαμορφώσει άποψη σχετικά με τα κόστη που κατανέμονται σε μια υπηρεσία όπου υπάρχει ΣΙΑ. Συνεπώς, μια υποχρέωση κοστολογικών συστημάτων μπορεί να παράσχει μεγαλύτερη διασφάλιση σχετικά με την εφαρμογή της μη διακριτικής μεταχείρισης και μπορεί να αντιμετωπίσει τα προβλήματα ανταγωνισμού που εντοπίζονται.

Η ΕΕΤΤ θεωρεί ότι η διατήρηση της υποχρέωσης αυτής (Απόφαση ΕΕΤΤ 482/051/24.06.2008) είναι αναλογική με την έννοια ότι ο ΟΤΕ δεν θα καταναλώσει υπερβολικό χρόνο και ούτε θα του επιβληθεί δυσανάλογο βάρος, καθώς ήδη έχει υλοποιήσει τέτοια συστήματα προκειμένου να προετοιμάζει την υπάρχουσα δέσμη χωριστών λογαριασμών του. Είναι γενικώς αποδεκτή πρακτική η ύπαρξη τέτοιων συστημάτων προκειμένου να είναι σε θέση ο ΟΤΕ να καταρτίζει μηνιαίους και ετήσιους λογαριασμούς που μπορούν να υποστηρίξουν την εσωτερική λειτουργία και τη λήψη αποφάσεων, καθώς και τον καθορισμό τιμών, όπου αυτό ενδείκνυται.

Οι κοστολογικές καταστάσεις θα ελέγχονται ετησίως από ανεξάρτητους ελεγκτές που ορίζονται από την ΕΕΤΤ. Η ΕΕΤΤ σημειώνει επίσης την αρμοδιότητά της να επικαλεσθεί τη δημοσίευση δήλωσης συμμόρφωσης του ΟΤΕ με τα σχετικά κοστολογικά συστήματα και να απαιτήσει ώστε ο ΟΤΕ να συμμορφωθεί με αυτή την υποχρέωση δημοσίευσης, σύμφωνα με τις απαιτήσεις του Εθνικού και Ευρωπαϊκού Δικαίου αναφορικά με το επιχειρηματικό απόρρητο.

6.5.6. Η υποχρέωση λογιστικού διαχωρισμού

Η ΕΕΤΤ παρουσίασε ανωτέρω τους λόγους για τους οποίους η υποχρέωση μη διακριτικής μεταχείρισης εκ μέρους του ΟΤΕ είναι σημαντική για την αντιμετώπιση μιας σειράς εντοπισθέντων προβλημάτων ανταγωνισμού στην παροχή υπηρεσιών διασύνδεσης. Η υποχρέωση μη διακριτικής μεταχείρισης μπορεί συχνά να απαιτεί την επιβολή οικονομικών καταστάσεων προκειμένου να ελέγχεται η συμμόρφωση του ΟΤΕ με αυτή. Δεδομένης της

δεσπίζουσας θέσης του ΟΤΕ στην αγορά και τη σημασία της υποχρέωσης της μη διακριτικής μεταχείρισης ως μέσου αποκατάστασης των προβλημάτων ανταγωνισμού που αναλύθηκαν πριν, η ΕΕΤΤ θεωρεί ότι ενδείκνυται σε συνδυασμό με τα ανωτέρω η επιβολή της υποχρέωσης λογιστικού διαχωρισμού του ΟΤΕ στη σχετική αγορά, η οποία θα παρέχει την δυνατότητα στην ΕΕΤΤ, να παρακολουθήσει τη συμπεριφορά του ΟΤΕ σχετικά με την εφαρμογή της υποχρέωσης της μη διακριτικής μεταχείρισης.

Ο στόχος της επιβολής μιας υποχρέωσης σχετικά με το λογιστικό διαχωρισμό είναι να δοθεί ένα υψηλότερο επίπεδο ανάλυσης από τις πληροφορίες που διαφορετικά θα προέκυπταν (μόνο) από τις οικονομικές καταστάσεις του ΟΤΕ, με σκοπό να αντανakλούν, με την μεγαλύτερη δυνατή ακρίβεια, την απόδοσή του στην παροχή υπηρεσιών διασύνδεσης σαν αυτές να λειτουργούσαν ως χωριστή αυτόνομη επιχείρηση. Αυτό είναι αναγκαίο προκειμένου να εμποδίσει τον ΟΤΕ από το να προβεί σε διακρίσεις υπέρ των δραστηριοτήτων του λιανικού του άκρου ή των θυγατρικών ή συνδεδεμένων εταιρειών του, και να εμποδίσει ή να δυσχεράνει αθέμιτες πρακτικές σταυροειδούς επιδότησης.

Σύμφωνα με τους όρους της κανονιστικής Απόφασης της ΕΕΤΤ υπ' αριθμ. 482/051/2008⁴³ η υποχρέωση του λογιστικού διαχωρισμού θα πρέπει να διατηρηθεί και οι ακόλουθες οικονομικές πληροφορίες πρέπει να προετοιμάζονται και να δημοσιεύονται ετησίως για όλους τους χωριστούς λογαριασμούς, συμπεριλαμβανομένης της παροχής υπηρεσιών διασύνδεσης (υπό την επιφύλαξη της προστασίας του επιχειρηματικού απορρήτου και άλλων γενικών νομικών υποχρεώσεων)⁴⁴:

- Κατάσταση λογαριασμού αποτελεσμάτων χρήσεως;
- Κατάσταση Απασχολούμενου κεφαλαίου (λεπτομερής μέθοδος υπολογισμού και τιμές των χρησιμοποιούμενων παραμέτρων);
- Ενοποίηση λογαριασμών και συμφιλίωση με τις προβλεπόμενες από το νόμο λογιστικές καταστάσεις ή άλλες πηγές πληροφοριών κοστολόγησης;
- Περιγραφή των μεθόδων κοστολόγησης, με αναφορά στα κοστολογικά πρότυπα, των μεθόδων επιμερισμού και αποτίμησης, της αναγνώρισης και χειρισμού του έμμεσων κοστών;

⁴³ ΦΕΚ 1151/Β/24-06-2008

⁴⁴ Βλ. Παράρτημα της Σύστασης της Επιτροπής της 19 Σεπτεμβρίου 2005 σχετικά με τον λογιστικό διαχωρισμό και τα κοστολογικά συστήματα βάσει του κανονιστικού πλαισίου των ηλεκτρονικών επικοινωνιών, OJ L 266/64 of 11.10.2005.

- Παρατηρήσεις σχετικές με τη μη διακριτική μεταχείριση (λεπτομερή τέλη μεταφοράς προκειμένου να δικαιολογείται η συμμόρφωση με την υποχρέωση μη διακριτικής μεταχείρισης);
- Έκθεση ελέγχου Ορκωτών Λογιστών
- Περιγραφή των πολιτικών λογιστικής και ρυθμιστικά προβλεπόμενων αρχών λογιστικής, και
- Δήλωση συμμόρφωσης προς τους κανόνες του Ευρωπαϊκού και Εθνικού δικαίου.⁴⁵

6.6. Προτεινόμενες κανονιστικές υποχρεώσεις των εναλλακτικών που παρέχουν χονδρικό τερματισμό κλήσεων

Η ΕΕΤΤ διαπίστωσε ότι υπάρχουν διακριτές επιμέρους αγορές ανά δίκτυο για τον τερματισμό κλήσεων σε τελικούς χρήστες για κάθε εναλλακτικό πάροχο που διαθέτει συνδρομητές στους οποίους παρέχει γεωγραφικούς αριθμούς, καθώς και ότι κάθε πάροχος έχει ΣΙΑ στην αγορά τερματισμού που ορίζεται για το δίκτυό του. Η ΕΕΤΤ θεωρεί ότι τα τέλη τερματισμού του ΟΤΕ δεν ασκούν σημαντική ανταγωνιστική πίεση στις τιμές των τελών τερματισμού των εναλλακτικών παρόχων. Επιπλέον, δεν φαίνεται να ασκείται κάποια σημαντική ανταγωνιστική πίεση μεταξύ των παρόχων κατά τη διαμόρφωση των τελών τερματισμού τους.

Η ΕΕΤΤ αναγνωρίζει ότι οι εναλλακτικοί πάροχοι έχουν επί του παρόντος υψηλότερα κόστη για την παροχή υπηρεσιών τερματισμού σε σχέση με τον ΟΤΕ. Αυτό δύναται να εξηγηθεί, επί παραδείγματι, από την έλλειψη οικονομιών κλίμακας ή/και σκοπού από πλευράς εναλλακτικών παρόχων. Επιπλέον, οι εναλλακτικοί πάροχοι ενδέχεται να έχουν μικρότερη αγοραστική δύναμη αναφορικά με τον εξοπλισμό και ως εκ τούτου να πληρώνουν υψηλότερες τιμές για την απόκτησή του ή απλά να μην έχουν φτάσει ακόμη στο σημείο αποδοτικής λειτουργίας. Σημειώνεται ωστόσο ότι τα οφέλη της ανάπτυξης του ανταγωνισμού

⁴⁵ Η Σύσταση της Επιτροπής, ανωτέρω, προβλέπει ότι η ετήσια δήλωση συμμόρφωση πρέπει να περιλαμβάνει τουλάχιστον τα εξής:

- τα συμπεράσματα του ελεγκτή,
- όλες τις εντοπισθείσες παρεκκλίσεις από τους σχετικούς κανόνες (irregularities)
- συστάσεις του ελεγκτή (με περιγραφή των αντίστοιχων συνεπειών),
- την πλήρη περιγραφή της μεθόδου επαλήθευσης που ακολουθήθηκε, και
- ορισμένα συγκεντρωτικά οικονομικά λογιστικά στοιχεία (όπως οι προσαρμογές CCA, οι βασικές παραδοχές που έγιναν στις μεθοδολογίες κατανομής, επίπεδο κατανομημένου κόστους που κατανέμεται και επίπεδο διακριτότητας του μοντέλου).

Η δημοσίευση της δήλωσης συμμόρφωσης και των αποτελεσμάτων του ελέγχου θα πρέπει να παρουσιάζεται σε μια μορφή εύκολα προσβάσιμη από τα ενδιαφερόμενα μέρη, όπως σε έντυπη ή ηλεκτρονική μορφή, ή με δημοσίευση στην ιστοσελίδα του παρόχου ή της ΕΕΤΤ

δύνανται να είναι σημαντικά ακόμα και για τους λιγότερο αποτελεσματικούς εναλλακτικούς παρόχους.

Η ΕΕΤΤ θεωρεί ότι οι πιθανές κανονιστικές υποχρεώσεις που πρέπει να εξεταστούν είναι οι εξής:

- Η υποχρέωση παροχής χονδρικού τερματισμού κλήσεων σε παρόχους άλλων δημοσίων δικτύων,
- Η υποχρέωση διαφάνειας,
- Η υποχρέωση αμεροληψίας, και
- Η υποχρέωση ελέγχου τιμών.

Η ΕΕΤΤ θεωρεί ότι η επιβολή λογιστικού διαχωρισμού στους εναλλακτικούς θα τους επιβάρυνε με δυσανάλογα κόστη.

6.6.1. Υποχρέωση παροχής χονδρικού τερματισμού κλήσεων σε άλλους παρόχους δημοσίων δικτύων

Παρότι σε γενικές γραμμές θεωρείται προς το συμφέρον των μικρότερων δικτύων να παρέχουν υπηρεσίες τερματισμού κλήσεων σε μεγαλύτερα δίκτυα, η ΕΕΤΤ προτείνει να διατηρηθεί η σχετική υποχρέωση, υποχρεώνοντας τους εναλλακτικούς παρόχους δημοσίων δικτύων με πελάτες στους οποίους έχουν εκχωρήσει γεωγραφικούς αριθμούς, να παρέχουν σε άλλους παρόχους και στον ΟΤΕ χονδρικό τερματισμό, καθώς και συστήματα και υποστήριξη λογισμικού.

6.6.2. Υποχρέωση διαφάνειας

Μεταξύ άλλων, η υποχρέωση διαφάνειας επιβάλλει την παροχή πληροφοριών οι οποίες δύνανται να ενισχύσουν την αποτελεσματικότητα άλλων υποχρεώσεων που επιβάλλονται στον πάροχο με ΣΙΑ. Πράγματι, η ΕΕΤΤ θεωρεί ότι η υποχρέωση διαφάνειας πρέπει να διατηρηθεί προκειμένου να καταστούν αποτελεσματικές και οι υποχρεώσεις της μη διακριτικής μεταχείρισης και του ελέγχου τιμών.

Η ΕΕΤΤ είναι της άποψης ότι οι εναλλακτικοί πάροχοι θα πρέπει να υποβάλλουν άμεσα στην ΕΕΤΤ κάθε πληροφορία, συμπεριλαμβανομένων οικονομικών πληροφοριών αναφορικά με τη διασύνδεση, κατόπιν αιτιολογημένου αιτήματός της, και σύμφωνα με τα

χρονοδιαγράμματα και το επίπεδο λεπτομέρειας που αναφέρονται στο σχετικό αίτημα της ΕΕΤΤ.

Η ΕΕΤΤ θεωρεί επίσης ότι οι καταναλωτές δεν είναι γενικά ενημερωμένοι για τις χρεώσεις των κλήσεων τους όταν καλούν συνδρομητές άλλων δικτύων ή σχετικά με ποιες ομάδες αριθμών σχετίζονται με αυτές τις χρεώσεις. Η ΕΕΤΤ προτείνει όπως οι εναλλακτικοί πάροχοι οι οποίοι αναφέρονται στο Παράρτημα Α εξακολουθήσουν να δημοσιεύουν στο δικτυακό τους τόπο το αριθμοδοτικό τους φάσμα και τις χονδρικές χρεώσεις τερματισμού τους. Τα στοιχεία αυτά θα πρέπει να επικαιροποιούνται, το αργότερο την ημέρα κατά την οποία πραγματοποιείται οποιαδήποτε αλλαγή τιμών.

6.6.3. Η υποχρέωση μη διακριτικής μεταχείρισης

Υπάρχουν δύο μορφές τις οποίες μπορεί να λάβει η υποχρέωση αμεροληψίας (μη διακριτικής μεταχείρισης):

- (1) μη διακριτική μεταχείριση μεταξύ κλήσεων που τερματίζουν στο δίκτυο ενός παρόχου με βάση το αν οι εν λόγω κλήσεις εκκινούν από το δίκτυο του εν λόγω παρόχου ή από το δίκτυο άλλων παρόχων και
- (2) μη διακριτική μεταχείριση μεταξύ άλλων δικτύων που παρέχουν στο δίκτυο ενός παρόχου κλήσεις προς τερματισμό.

Και οι δύο αυτές περιπτώσεις αναλύονται χωριστά.

Ειδικά η επιβολή υποχρέωσης μη διακριτικής μεταχείρισης όσον αφορά το εφαρμοζόμενο τέλος τερματισμού εφαρμοζόμενη στα πλαίσια της περίπτωσης (1) θα σήμαινε ότι ο κάθε εναλλακτικός πάροχος θα έπρεπε να χρεώνει τέλος τερματισμού σε άλλους παρόχους το οποίο δεν είναι υψηλότερο από το τέλος τερματισμού που ο εν λόγω εναλλακτικός έμμεσα χρεώνει τον εαυτό του για την ίδια υπηρεσία. Προκειμένου να διασφαλίσει την συμμόρφωση με την ως άνω υποχρέωση, η ΕΕΤΤ θα έπρεπε να γνωρίζει το οικονομικό κόστος του τερματισμού για κάθε εναλλακτικό πάροχο (για την περίπτωση που το ίδιο κόστος είναι το κατάλληλο μέσο μέτρησης).⁴⁶ Κάτι τέτοιο θα μπορούσε να επιτευχθεί δια της αναφοράς στα λογιστικά στοιχεία του κάθε παρόχου στο βαθμό που τα εν λόγω στοιχεία πληρούν κάποιες προδιαγραφές που απαιτούνται για τους ρυθμιστικούς λογαριασμούς. Η εν λόγω πρακτική συνιστά πιθανότατα σημαντική επιβάρυνση στις παραδοσιακές πρακτικές λογιστικής που εφαρμόζουν πολλές επιχειρήσεις.

⁴⁶ Η άλλη εναλλακτική θα ήταν να εξαχθούν οι τιμές αυτές με έναν τρόπο bottom-up, όπου δηλαδή κόστος βελτιστοποιείται για κάθε δίκτυο με βάση τις ιδιαιτερότητες κάθε δικτύου.

Η άποψη της ΕΕΤΤ είναι ότι μια τέτοια υποχρέωση δεν θα ήταν εύλογη όσον αφορά τους εναλλακτικούς παρόχους δεδομένου ότι:

(i) το σχετικό μέγεθος των εναλλακτικών παρόχων στην αγορά είναι περιορισμένο και οι συνέπειες στον ανταγωνισμό που πηγάζουν από αυτή την υποχρέωση δεν είναι σημαντικές και

(ii) η επιβάρυνση που θα προκληθεί από την εισαγωγή μιας μεθοδολογίας κοστολόγησης η οποία είναι αναγκαία προκειμένου να καταστεί η εν λόγω ρυθμιστική υποχρέωση αποτελεσματική, δεν δικαιολογείται ούτε από το μέγεθος του συγκεκριμένου προβλήματος ανταγωνισμού το οποίο εντοπίστηκε, ούτε από τον αντίκτυπό του στους καταναλωτές, ούτε από την πιθανή χρονική περίοδο στην οποία το πρόβλημα ενδέχεται να συνεχίσει να υφίσταται.

Ως εκ τούτου, η ΕΕΤΤ προτείνει να μην επιβάλει στους εναλλακτικούς παρόχους υποχρέωση μη διακριτικής μεταχείρισης της περίπτωσης (1) αναφορικά με τα χονδρικά τέλη τερματισμού τους για κλήσεις σε τελικούς χρήστες.⁴⁷

Για την περίπτωση μη διακριτικής μεταχείρισης στα πλαίσια της περίπτωσης (2), η ΕΕΤΤ προτείνει όπως κάθε εναλλακτικός πάροχος υποχρεούται να χρεώνει το ίδιο τέλος τερματισμού σε όλους τους παρόχους στους οποίους παρέχεται μια ισοδύναμη υπηρεσία. Η παραπάνω υποχρέωση δεν εμποδίζει τους εναλλακτικούς παρόχους να παρέχουν εκπτώσεις (πχ όγκου) αναφορικά με την παροχή χονδρικών υπηρεσιών τερματισμού υπό όρους αμεροληψίας και διαφάνειας. Κάτι τέτοιο συνιστά ένα μικρότερο επίπεδο ρυθμιστικής παρέμβασης, ιδίως σε σχέση με τη περίπτωση (1) και είναι σχετικά εύκολο να ελέγχεται ως προς την εφαρμογή. Βασικό στόχο έχει να εμποδίζει τον πάροχο με ΣΙΑ να διακρίνει μεταξύ των ανταγωνιστών του. Επομένως, η ΕΕΤΤ πιστεύει ότι, υπό τις παρούσες συνθήκες, η υποχρέωση αυτή είναι αναλογική.

Η υποχρέωση μη διακριτικής μεταχείρισης η οποία προτείνεται από την ΕΕΤΤ να επιβληθεί στους εναλλακτικούς παρόχους καλύπτει συνολικά τους όρους και τις διαδικασίες παροχής της υπηρεσίας τερματισμού κλήσεων στο δίκτυό τους. Ειδικότερα οι εναλλακτικοί πάροχοι υποχρεούνται να εφαρμόζουν όμοιους όρους σε όμοιες περιπτώσεις σε όλες τις επιχειρήσεις στις οποίες παρέχουν υπηρεσίες τερματισμού και οφείλουν να παρέχουν στις εν λόγω επιχειρήσεις υπηρεσίες και πληροφορίες υπό τους ίδιους όρους και με την ίδια ποιότητα. Η όποια εξαίρεση από την ως άνω αρχή πρέπει να βασίζεται σε αδιάσειστες αποδείξεις (δηλαδή ο εν λόγω πάροχος φέρει το βάρος της απόδειξης προκειμένου να θεμελιώσει ότι

⁴⁷ Ενώ η υποχρέωση αυτή δεν επιβάλλεται στους εναλλακτικούς παρόχους (για τους λόγους που παρατίθενται ανωτέρω), η ΕΕΤΤ έχει προτείνει να επιβληθούν στον ΟΤΕ.

οποιαδήποτε διαφορετική μεταχείριση βασίζεται σε αντικειμενικούς παράγοντες). Επιπλέον οι πληροφορίες που αποκτώνται από ένα εναλλακτικό πάροχο συνεπεία της παροχής υπηρεσιών τερματισμού σε άλλον πάροχο, δεν θα χρησιμοποιούνται από τον εν λόγω εναλλακτικό κατά οποιονδήποτε τρόπο και θα παρέχεται προς το σκοπό αυτό έγγραφη ρητή δέσμευση.

6.6.4. Η υποχρέωση ελέγχου τιμών και κοστολόγησης

Η ΕΕΤΤ πιστεύει ότι οι ρυθμιστικές παρεμβάσεις της πρέπει να διαμορφώνονται κατά τέτοιο τρόπο ώστε να μην επιβάλλονται ασκόπως υπέρμετρα επαχθής υποχρεώσεις. Στο πλαίσιο αυτό, η ΕΕΤΤ αναγνωρίζει τις διαφορές στις τοπολογίες των δικτύων των εναλλακτικών παρόχων σε σχέση με τη δομή και ιεραρχία του υφιστάμενου δικτύου του ΟΤΕ. Σημειώνει επίσης την ασυμμετρία που υπάρχει σχετικά με τον τρόπο που ο ΟΤΕ παραδίδει κίνηση που εκκινεί στο δίκτυό του για τον τερματισμό της σε δίκτυο εναλλακτικού παρόχου (τερματισμός σε γεωγραφικούς αριθμούς του εν λόγω παρόχου) σε σχέση με την αντίθετη κατεύθυνση (κίνηση που εκκινεί σε πάροχο για να τερματιστεί στον ΟΤΕ). Συγκεκριμένα, ενώ η κίνηση που εκκινεί στους παρόχους παραδίδεται σε μεγάλο ποσοστό (σύμφωνα με τα στοιχεία της ΕΕΤΤ περίπου 60%) σε επίπεδο τοπικού κόμβου του ΟΤΕ, στην άλλη κατεύθυνση, ο ΟΤΕ παραδίδει σε περιορισμένο αριθμό κόμβων των παρόχων την κίνηση για τερματισμό.

Βάσει των ανωτέρω, η ΕΕΤΤ προτείνει να διατηρηθεί η υφιστάμενη υποχρέωση ελέγχου τιμών των παρόχων και συγκεκριμένα η εφαρμογή ανώτατης τιμής τερματισμού για κλήσεις προς τελικούς χρήστες (τιμή οροφής). Η ΕΕΤΤ προτείνει η ετήσια ανώτατη τιμή του τέλους τερματισμού των εναλλακτικών παρόχων να ισούται με το μεσοσταθμικό τέλος απλού τερματισμού (single termination) του ΟΤΕ, όπως αυτό εκάστοτε ορίζεται δυνάμει της Απόφασης του Κοστολογικού Ελέγχου του ΟΤΕ του προηγούμενου έτους.

Όπως αναφέρεται ανωτέρω, σύμφωνα με τη *Σύσταση της Ευρωπαϊκής Επιτροπής για τη Ρύθμιση των Τελών Τερματισμού Σταθερής και Κινητής στην ΕΕ*, η ΕΕΤΤ σκοπεύει να εξετάσει την εφαρμογή ενός νέου μοντέλο bottom-up για τα τέλη τερματισμού σταθερής, το οποίο θα αντανakλά το κόστος που επιβαρύνει έναν αποδοτικό πάροχο.

Η ΕΕΤΤ προτείνει επίσης να επιβληθεί στους εναλλακτικούς παρόχους η υποχρέωση να παρέχουν στην ΕΕΤΤ όλα τα σχετικά στοιχεία για την ανάπτυξη του νέου μοντέλου bottom-up.

ΠΑΡΑΡΤΗΜΑ Α: Λίστα Παρόχων με ΣΙΑ στις Σχετικές Αγορές Χονδρικού Τερματισμού Κλήσεων

Η ΕΕΤΤ έχει ορίσει τους κάτωθι παρόχους ως έχοντες ΣΙΑ στην παροχή χονδρικού τερματισμού κλήσεων προς τελικούς χρήστες στο δίκτυο τους σε σταθερή θέση. Όλοι οι κάτωθι πάροχοι πληρούν επίσης σωρευτικά τα εξής κριτήρια:

- Παρέχουν ή προσφέρουν υπηρεσίες χονδρικού τερματισμού σε άλλους παρόχους.
- Του έχουν εκχωρηθεί συγκεκριμένες ομάδες αριθμών στις οποίες συνδέονται τελικοί χρήστες σε σταθερή θέση.
- Έχουν συνάψει μια συμφωνία διασύνδεσης.

Οι καθορισμένοι πάροχοι αναφέρονται στον κατωτέρω Πίνακας 13.

Πίνακας 13: Λίστα παρόχων που παρέχουν χονδρικό τερματισμό κλήσεων σε χωριστά τηλεφωνικά δίκτυα σε σταθερή θέση

OTE
Algonet
Cosmoline
Cosmote (fixed)
Cyta
Forthnet
HOL
Netone
On Telecoms
Vivodi
Voice Net
Vodafone (fixed)
Wind (fixed)

Σημείωση:

(1) Η Cosmote και η Vodafone συμπεριλαμβάνονται για τον τερματισμό σε συνδέσεις Σταθερής Ασύρματης Πρόσβασης (FWA).

(2) Ο τερματισμός σε συνδέσεις Homezone της Cosmote και της Vodafone γίνεται μέσω της Voicenet και της HOL, οι οποίες παρέχουν τους σταθερούς αριθμούς.

Τυχόν επιπλέον πάροχοι που θα εισέλθουν στη σχετική αγορά μετά την έκδοση της παρούσας εξέτασης της αγοράς θα υπόκεινται στη διαδικασία που περιγράφεται στην παρούσα Δημόσια Διαβούλευση.

ΠΑΡΑΡΤΗΜΑ Β: Ελάχιστο περιεχόμενο της Προσφοράς Αναφοράς Διασύνδεσης του ΟΤΕ (RIO)

Τα κάτωθι στοιχεία αποτελούν το ελάχιστο περιεχόμενο που απαιτείται να περιλαμβάνει η Προσφορά Αναφοράς του ΟΤΕ.

(Α) Απαιτούμενες προϋποθέσεις για την παροχή πρόσβασης σε υπηρεσίες διασύνδεσης

1. Στοιχεία δικτύου στα οποία παρέχεται πρόσβαση:
2. Πληροφορίες σχετικά με τις τοποθεσίες φυσικής πρόσβασης,⁴⁸ συμπεριλαμβανομένων πληροφοριών σχετικά με σημεία διασύνδεσης
3. Ποιότητα υπηρεσίας
4. Τεχνικές προϋποθέσεις
5. Διαδικασίες αναφορικά με παραγγελίες, μετάβαση και παροχή υπηρεσιών
6. Προβλέψεις χωρητικότητας και μελλοντικός σχεδιασμός δικτύου

(Β) Λίστα των σχετικών υπηρεσιών του ΟΤΕ:

1. τερματισμός κλήσεων
2. εκκίνηση κλήσεων που θα παρέχεται από παρόχους επιλογής/ προεπιλογής φορέα (αστικές, υπεραστικές και διεθνείς κλήσεις, κλήσεις από σταθερό προς κινητό, κλήσεις σε παρόχους υπηρεσιών)
3. εκκίνηση κλήσεων που θα παρέχεται σε παρόχους υπηρεσιών (freephone, κλήσεις μεριζόμενου κόστους, κάρτες)
4. διαβίβαση δεσμοποιημένη με χονδρική εκκίνηση ή χονδρικό τερματισμό κλήσεων
5. αδεσμοποίητη διαβίβαση σε άλλα δίκτυα

(Γ) Λίστα υπηρεσιών διασύνδεσης δικτύου:

1. Συνδέσεις Μεταφοράς διασύνδεσης
2. Διαδρομές διασύνδεσης
3. Συνδέσεις τελικών χρηστών

⁴⁸ Availability of this information may be restricted to interested parties only, in order to avoid public security concerns.

4. Διασύνδεση In-Span

(Δ) Υπηρεσίες Συνεγκατάστασης

1. Πληροφορίες αναφορικά με τα σχετικά κέντρα του κοινοποιημένου οργανισμού.
2. Επιλογές συνεγκατάστασης στις τοποθεσίες που προσδιορίζονται στα πλαίσια του σημείου 1 (συμπεριλαμβανομένης της φυσικής συνεγκατάστασης και όπου κατάλληλο της απομακρυσμένης και εικονικής συνεγκατάστασης).
3. Χαρακτηριστικά εξοπλισμού: περιορισμοί, εάν υπάρχουν, αναφορικά με τον εξοπλισμό που δύναται να συνεγκατασταθεί.
4. Ζητήματα ασφαλείας: μέτρα που έχουν υιοθετήσει οι κοινοποιημένοι οργανισμοί προκειμένου να διασφαλίσουν ασφάλεια στις τοποθεσίες τους.
5. Όροι πρόσβασης για το προσωπικό των παρόχων ανταγωνιστών.
6. Προδιαγραφές ασφαλείας.
7. Κανόνες σχετικά με την κατανομή του χώρου για τις περιπτώσεις εκείνες όπου ο χώρος συνεγκατάστασης είναι περιορισμένος.
8. Όροι για τους επωφελούμενους οργανισμούς να επιθεωρούν τις τοποθεσίες όπου είναι διαθέσιμη η φυσική συνεγκατάσταση, ή τις τοποθεσίες όπου η συνεγκατάσταση δεν έχει γίνει δεκτή λόγω έλλειψης χωρητικότητας.

(Ε) Πληροφοριακά συστήματα

Όροι αναφορικά με την πρόσβαση στα υποστηρικτικά λειτουργικά συστήματα του κοινοποιημένου οργανισμού, στα πληροφοριακά συστήματα ή στις βάσεις δεδομένων για τα αιτήματα προ-παραγγελιών, παραγγελιών, παροχών, συντήρησης και επιδιόρθωσης και τιμολόγησης.

(ΣΤ) Όροι παροχής

1. Πρωταρχικοί χρόνοι για απάντηση σε αιτήματα παροχής υπηρεσιών και ευκολιών, συμφωνίες επιπέδου υπηρεσιών, επίλυση βλαβών, διαδικασίες επιστροφής στο κατάλληλο επίπεδο υπηρεσιών και παράμετροι ποιότητας υπηρεσιών.
2. Συνήθεις συμβατικοί όροι, συμπεριλαμβανομένης, όπου κρίνεται σκόπιμο, της προβλεπόμενης αποζημίωσης για τις περιπτώσεις όπου υπάρχει αδυναμία

συμμόρφωσης με τους πρωταρχικούς χρόνους.

3. Τιμές ή τιμολογιακές φόρμουλες για κάθε στοιχείο, λειτουργία και ευκολία που αναφέρεται ανωτέρω.

ΠΑΡΑΡΤΗΜΑ Γ: Ερωτήσεις διαβούλευσης

Ορισμός αγοράς – Χονδρική εκκίνηση κλήσεων στο δημόσιο τηλεφωνικό δίκτυο που παρέχεται σε σταθερή θέση

E1) Συμφωνείτε με τα αρχικά συμπεράσματα της ΕΕΤΤ σχετικά με τον ορισμό της σχετικής αγοράς προϊόντων εκκίνησης κλήσεων στο δημόσιο τηλεφωνικό δίκτυο που παρέχεται σε σταθερή θέση;

E2) Συμφωνείτε με την αρχική θέση της ΕΕΤΤ ότι η γεωγραφική αγορά χονδρικής εκκίνησης κλήσεων στο δημόσιο τηλεφωνικό δίκτυο που παρέχεται σε σταθερή θέση είναι εθνική;

Ορισμός αγοράς – Χονδρικός τερματισμός κλήσεων σε χωριστά δίκτυα που παρέχεται σε σταθερή θέση

E3) Συμφωνείτε με τα αρχικά συμπεράσματα της ΕΕΤΤ σχετικά με τη σχετική αγορά προϊόντων χονδρικού τερματισμού κλήσεων σε χωριστά δημόσια τηλεφωνικά δίκτυα που παρέχεται σε σταθερή θέση;

E4) Συμφωνείτε με την αρχική θέση της ΕΕΤΤ ότι η γεωγραφική αγορά χονδρικού τερματισμού κλήσεων στο δημόσιο τηλεφωνικό δίκτυο που παρέχεται σε σταθερή θέση είναι εθνική;

Ορισμός αγοράς – Χονδρική διαβίβαση μέσω του σταθερού δημόσιου τηλεφωνικού δικτύου

E5) Συμφωνείτε με τα αρχικά συμπεράσματα της ΕΕΤΤ σχετικά με τη σχετική αγορά χονδρικής διαβίβασης μέσω του δημόσιου τηλεφωνικού δικτύου;

E6) Συμφωνείτε με την αρχική θέση της ΕΕΤΤ ότι η γεωγραφική αγορά χονδρικής σταθερής εθνικής διαβίβασης είναι εθνική;

Τεστ των 3 κριτηρίων – Χονδρική διαβίβαση στο σταθερό δημόσιο τηλεφωνικό δίκτυο

E7) Συμφωνείτε με την αρχική θέση της ΕΕΤΤ ότι το τεστ των τριων κριτηρίων για τη χονδρική εθνική διαβίβαση στην Ελλάδα πληρούται;

Ανάλυση αγοράς - Χονδρική εκκίνηση κλήσεων στο δημόσιο τηλεφωνικό δίκτυο που παρέχεται σε σταθερή θέση

E8) Συμφωνείτε με το αρχικό συμπέρασμα της ΕΕΤΤ και τη σχετική ανάλυση, ότι ο ΟΤΕ έχει ΣΙΑ στην αγορά χονδρικής εκκίνησης στο δημόσιο τηλεφωνικό δίκτυο που παρέχεται σε σταθερή θέση;

Ανάλυση αγοράς – Χονδρικός τερματισμός κλήσεων σε χωριστά δίκτυα που παρέχεται σε σταθερή θέσηΕ9) Συμφωνείτε με το αρχικό συμπέρασμα της ΕΕΤΤ και τη σχετική ανάλυση, ότι κάθε πάροχος δικτύου έχει ΣΙΑ στην αγορά χονδρικού τερματισμού σε χωριστά δημόσια τηλεφωνικά δίκτυα που παρέχεται σε σταθερή θέση;

Ανάλυση αγοράς – Χονδρική διαβίβαση στο σταθερό δημόσιο τηλεφωνικό δίκτυο

Ε10) Συμφωνείτε με το αρχικό συμπέρασμα της ΕΕΤΤ και τη σχετική ανάλυση, ότι ο ΟΤΕ έχει ΣΙΑ στην αγορά χονδρικής εθνικής διαβίβασης;

Κανονιστικές Υποχρεώσεις του ΟΤΕ – Χονδρική εκκίνηση κλήσεων στο δημόσιο τηλεφωνικό δίκτυο που παρέχεται σε σταθερή θέση, χονδρικός τερματισμός κλήσεων στο σταθερό δίκτυο του ΟΤΕ και χονδρική διαβίβαση στο σταθερό δημόσιο τηλεφωνικό δίκτυο

Ε11) Συμφωνείτε ότι η διατήρηση των υποχρεώσεων πρόσβασης του ΟΤΕ, για την παροχή χονδρικής εκκίνησης, χονδρικού τερματισμού και χονδρικής σταθερής εθνικής διαβίβασης είναι εύλογη και αναλογική;

Ε12) Συμφωνείτε ότι η διατήρηση των υποχρεώσεων διαφάνειας του ΟΤΕ, συμπεριλαμβανομένης της υποχρέωσης δημοσίευσης Προσφοράς Αναφοράς Διασύνδεσης σχετικά με τη χονδρική εκκίνηση κλήσεων, το χονδρικό τερματισμό κλήσεων και τη χονδρική εθνική διαβίβαση, είναι αναγκαία και αναλογική;

Ε13) Συμφωνείτε ότι η διατήρηση της υποχρέωσης αμεροληψίας του ΟΤΕ;

Ε14) Συμφωνείτε με την πρόταση της ΕΕΤΤ για τη διατήρηση της ρύθμισης των τιμών ΟΤΕ για τη χονδρική εκκίνηση, τον χονδρικό τερματισμό κλήσεων και τη χονδρική σταθερή εθνική διαβίβαση;

Ε15) Συμφωνείτε με τη διατήρηση της υποχρέωσης κοστολόγησης του ΟΤΕ;

Ε16) Συμφωνείτε ότι η διατήρηση της υποχρέωσης λογιστικού διαχωρισμού του ΟΤΕ είναι αναγκαία και αναλογική;

Κανονιστικές υποχρεώσεις εναλλακτικών ως παρόχων με ΣΙΑ – Χονδρικός τερματισμός κλήσεων στο σταθερό δίκτυο του ΟΤΕ

Ε17) Συμφωνείτε ότι η διατήρηση των υποχρεώσεων πρόσβασης των εναλλακτικών για την παροχή χονδρικού τερματισμού κλήσεων είναι εύλογη και αναλογική;

E18) Συμφωνείτε ότι η διατήρηση των υποχρεώσεων διαφάνειας των εναλλακτικών είναι επαρκής;

E19) Συμφωνείτε ότι η διατήρηση της υποχρέωσης αμεροληψίας των εναλλακτικών είναι αναγκαία και αναλογική;

E20) Συμφωνείτε με τη διατήρηση της ρύθμισης τιμών των εναλλακτικών σε ό,τι αφορά τον χονδρικό τερματισμό κλήσεων σε σταθερά δίκτυα;

E21) Συμφωνείτε ότι η υποχρέωση λογιστικού διαχωρισμού των εναλλακτικών δεν είναι αναγκαία και αναλογική;

Παρακαλούμε να αιτιολογήσετε τις απαντήσεις σας.